

OFFICE SAFE VOL.8.1

OFFICE SAFE

日本アイ・エス・ケイ株式会社

SAFETY
AND
SECURITY



信頼の日本製
(耐火金庫・防盜金庫)

耐火金庫の実力は、残念ながら実際に火災が起きてはじめてわかります。国産にこだわり、品質管理に万全を期すことが日本アイ・エス・ケイのモットーです。

- 荷造費、運賃、据付料は、別途お見積りとなります。
- 仕様は改良のため、予告なく変更することがあります。
- 写真は印刷のため実際の色と多少異なることがあります。

2603-TC

日本アイ・エス・ケイ株式会社

INDEX

ページ	金庫の種類	型式	耐火性能	防盜性能	収納容量
6	防盜金庫	STR-RX30 シリーズ	2 時間耐火	耐溶断・耐工具 30 分	152ℓ/272ℓ/400ℓ
		STR-L30 シリーズ	2 時間耐火	耐工具 30 分	98ℓ/163ℓ/260ℓ
7	耐火金庫	BSX-3DKS シリーズ	3 時間耐火 急加熱・衝撃落下	耐破壊	49ℓ/98ℓ/163ℓ/236ℓ/283ℓ
8		KCJ50 シリーズ			98ℓ/126ℓ/163ℓ/236ℓ/281ℓ/338ℓ
		KCJ30 シリーズ	2 時間耐火	耐破壊	416ℓ/558ℓ/684ℓ
		STJ シリーズ			20ℓ/51ℓ
12	虹彩・顔認証耐火金庫	KCX シリーズ	2 時間耐火	耐破壊	98ℓ/126ℓ/163ℓ/236ℓ/281ℓ/338ℓ/ 398ℓ/540ℓ/662ℓ
14	テンキー式耐火金庫	BS-2E シリーズ	2 時間耐火	—	98ℓ/163ℓ/236ℓ/283ℓ/416ℓ/558ℓ
		KS-EK-F シリーズ	1 時間耐火	—	20ℓ/50ℓ
		KMX-33EK-FA	2 時間耐火 急加熱・衝撃落下	—	33ℓ
15	耐火金庫	KS-DK/EK MN シリーズ	1 時間耐火	—	38ℓ/91ℓ/117ℓ
16	キングスーパーダイヤル式 テンキー式耐火金庫	KC シリーズ	2 時間耐火	—	98ℓ/126ℓ/163ℓ/236ℓ/281ℓ/ 338ℓ/416ℓ/558ℓ/685ℓ
		KC-KS シリーズ	2 時間耐火 急加熱・衝撃落下	—	416ℓ/558ℓ/685ℓ
17	学簿簿用耐火金庫	SR シリーズ	1 時間耐火	—	685ℓ/714ℓ/775ℓ
		SRJ シリーズ	1 時間耐火	耐破壊	685ℓ
18	投入式耐火金庫	KPX シリーズ	1 時間耐火	耐破壊	142ℓ/178ℓ/229ℓ
19	店舗用投入金庫	MSR/CP シリーズ	— (耐火型)	—	MSR: 18ℓ/CP: 50ℓ
20	データメディア耐火金庫	DS-3000X シリーズ	1 時間耐火 (フレキシブルコンピュータディスク用)	耐破壊	261ℓ
		DS シリーズ	1 時間耐火 (フレキシブルコンピュータディスク用)	—	57ℓ/97ℓ
		DF シリーズ	0.5 時間耐火 (フレキシブルコンピュータディスク用)	—	4.5ℓ
		DFU	* 1 時間耐火 (フレキシブルコンピュータディスク用)	—	11ℓ
21	組立金庫室	KR シリーズ	—	—	W2260×H2300×D1540/2210/2880mm
21	組立金庫		1 時間耐火 / —	耐破壊 / —	414ℓ/554ℓ
22	耐火ファイリングキャビネット	A4-KJ/B4-KJ シリーズ	1 時間耐火	—	A4: 2段、3段、4段 B4: 2段、3段、4段
23	壁面ユニット耐火金庫 専用上置き用書庫	FSW シリーズ	2 時間耐火 / 1 時間耐火	—	両開き: 168ℓ ラテラル1段: 70ℓ
		SW シリーズ	—	—	両開き: 386ℓ
23	セキュリティ保管庫		—	—	60ℓ
23	床下金庫	FLS シリーズ	1 時間耐火	—	18ℓ/32ℓ
23	壁埋込型保管庫		—	—	4ℓ
24	防水保管庫	WPB シリーズ	—	—	15ℓ/21ℓ
24	防水ケース		—	—	A4 普通用紙約 100 枚 厚み約 10mm
24	履歴閲覧ソフト・オプション				
25	防盜鉄庫、投入防盜鉄庫		—	—	23ℓ/51ℓ/94ℓ/125ℓ、58ℓ
26	麻薬保管庫	SB シリーズ	—	—	24ℓ/31ℓ/53ℓ/84ℓ/116ℓ/162ℓ/ 224ℓ/231ℓ/281ℓ/343ℓ/504ℓ
27	薬品保管用小型金庫	B-KS シリーズ	1 時間耐火	—	14ℓ
28	ネットワーク対応麻薬保管庫 IC カード引出し保管庫	SBN シリーズ	—	—	31ℓ/53ℓ/84ℓ/116ℓ/162ℓ/ 224ℓ/231ℓ/281ℓ/343ℓ/504ℓ
30	ホテル・レジャー施設向け 貴重品保管庫	KS シリーズ	1 時間耐火	—	16ℓ/20ℓ
		CPS シリーズ	1 時間耐火	—	5.7ℓ
31	客室向け 貴重品保管庫	CSB シリーズ	—	—	6ℓ/10ℓ/11ℓ/13ℓ/22ℓ
32	組立式セルフロック 手荷物ワイヤーユニット		—	—	
32	フリーボックス	FBS/FF シリーズ	—	—	46 扉/20 扉
33	防災キーボックス		—	—	
33	少量危険物保管庫		—	—	
34	キーボックス	KB シリーズ	—	—	10本/40本、36本
35	ネットワーク対応キーボックス	KBN シリーズ	—	—	40本
36	物品貸出保管庫		—	—	
37	手提金庫	H シリーズ	—	—	A4/B5/A5/A6サイズ
38	別注スチール製品				

正しくお使いください

金庫には「耐火金庫」と「防盜金庫」の2つのタイプがあります

火災対策を目的として使用される「耐火金庫」と火災対策だけでなく、盗難などの防犯目的と合わせて使用される「防盜金庫」に分類されます。目的や収納物に合わせてお選びください。

収納物によって使い分け

収納する物	耐火金庫 (一般紙用)	耐火金庫 (フレキシブルコンピュータディスク用)	耐火金庫 (フレキシブルコンピュータディスク用)	耐火金庫 (フレキシブルコンピュータディスク用)	防盜金庫
<ul style="list-style-type: none"> 一般紙 一般紙を用いた書類 書籍 印刷物 	<ul style="list-style-type: none"> ビデオテープ フィルム類 磁気テープ 磁気カード 	<ul style="list-style-type: none"> ダイヤモンド ルビー サファイヤ 真珠 ひすい オパール エメラルド 琥珀 半貴石 (アクアマリン、トルマリンなど) 	<ul style="list-style-type: none"> 書 掛け軸 刀剣類 金箔類 	<ul style="list-style-type: none"> 現金 小切手 約束手形 貴金属 宝石類 その他、盗まれたくないもの 	
適した金庫のタイプ	庫内は一般紙が燃えないように177℃以下に保たれます。	一般紙用の耐火金庫よりも高い性能で、熱や湿気に弱い磁気メディアを守ります。	収納物によっては、火災時の高熱で変色・変質・ひび割れなどが生じることがあります。宝石類の耐熱温度については、お買い求めの宝石店へお尋ねください。	高価な装飾品、細工物は保管状態に敏感です。収納物によっては、著しく変色、変形し剥脱するなど価値を失う恐れがあります。	工具等による金庫破りなどにも効果を発揮します。

試験規格・性能表示マーク



溶断試験状況

耐溶断・耐工具試験 (TRTL) 耐工具試験 (TL)

日本セーフ・ファニチュア協同組合連合会規格

規定の工具を使い、3 系列の試験をそれぞれ規定時間行う。
A: 施錠機構への攻撃 B: 扉およびカンヌキへの攻撃 C: 侵入口を開ける

合格基準 それぞれの試験で規定時間内に開扉、または扉内に 100φ以上の穴を開けられないこと

耐溶断・耐工具30分性能



耐工具30分性能



(数字は攻撃時間を表します) 単位: 分



破壊試験状況

耐破壊性能試験 (TS-15)

JIS (日本産業規格) S 1037
日本セーフ・ファニチュア協同組合連合会規格

規定の工具を使い、1または2 系列の試験をそれぞれ規定時間行う。
A: 施錠機構への攻撃 B: 扉のこじ開け、カンヌキへの攻撃

合格基準 それぞれの試験で規定時間内に開扉、または扉が取り外されないこと

耐破壊性能 (TS-15)



(数字は攻撃時間を表します) 単位: 分

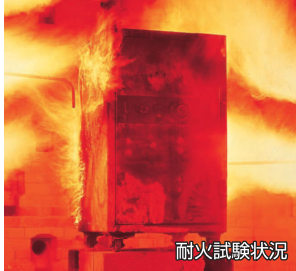

耐火試験状況

標準加熱試験

JIS (日本産業規格) S 1037

金庫を炉内で標準温度加熱曲線に従い規定時間加熱した後、炉内の火を止め、高温の炉内に放置します。

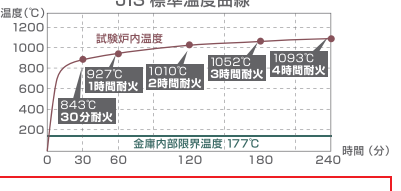

合格基準 一般紙用: 庫内温度 177℃以下で、中に入れた新聞紙が判読できること
フレキシブルコンピュータディスク用: 加熱後を含め、庫内温度 52℃以下 庫内湿度 80% 以下

一般紙用 耐火性能



フレキシブルコンピュータディスク用 耐火性能



(数字は耐火時間を表します) 単位: 時間



衝撃落下試験状況

急加熱・衝撃落下併用試験

JIS (日本産業規格) S 1037

高温に上がった炉内に金庫を入れ急加熱した後、9.1mの高さから落下させる。逆さにして、さらに標準温度加熱曲線に従い、規定時間加熱した後、炉の火を止め、高温の炉内に放置する。

合格基準 ・金庫の破裂が起こらないこと ・施錠できていること ・中に入れた新聞紙が判読できること

急加熱 衝撃落下併用 性能試験合格



性能・機能・表示マーク

JIS認証製品

第三者機関（登録認証機関）による客観的な審査・評価試験を行い、製品に対する性能・品質の信頼向上を目的としたJIS認証取得制度によって、JISマーク表示の認証を受けた製品です。

非JIS認証製品

主要な耐火性能や防盜性能のみを第三者機関（登録認証機関）で試験を行い合格。その他機能はメーカーの品質管理のもとに生産された製品です。



警報器（アラーム）付
大音量の警報音が
盗難防止に効果的
です。

受 受注生産品

納 納期確認品



地震対策

お客様の設置環境に合わせた耐震固定工事を

耐震固定していない学箱簿用耐火金庫などの重量物は、地震の際、移動・転倒により避難経路をふさいだり、大事故を起こすなど大変危険です。お客様の設置環境に合わせた耐震固定工事をご提案いたします。阪神淡路大震災（兵庫県南部地震）、東日本大震災（東北地方太平洋沖地震）の地震波を再現した耐震試験を実施し、耐震性能を確認しています。



関連商品：ベースボード、床固定金具 【P.24】



防水対策

耐火金庫の中に入れて使用する防水対策商品がおすすめ

東日本大震災の津波被害では、金庫の中に水が入ることによって遠くへ流されず、収容物が所有者へ返還され、金庫の重要性が再認識されました。しかし、収容物は汚損の被害を受けており、近頃は、台風や豪雨による水害も頻発しておりますので、耐火金庫の中に入れて使用する防水対策商品のご使用をお勧めいたします。



関連商品：防水保管庫、防水ケース 【P.24】



盗難対策

最適な盗難対策をご提案

金庫を狙った犯罪は、短時間でされることも多くなっています。金庫の設置方法や設置場所、日常の施錠習慣など盗難対策をご検討ください。当社では、最適な対策をご提案をしておりますのでお気軽にご相談ください。

ベースボードを使用した設置例

盗難対策に効果を発揮します。

設置場所に合わせ右寄せと左寄せに対応しています。

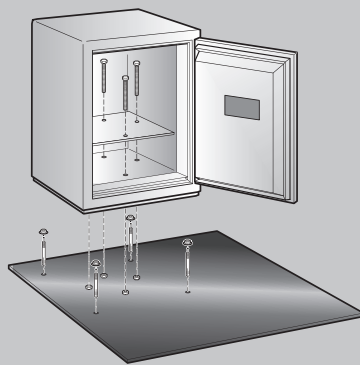

耐火金庫の耐火性能の耐用年数は製造後20年です

製造後20年を超えてのご使用は耐火性能が低下し、火災時に収容物が変質または焼失する恐れがありますので、新品と交換されることをおすすめします。

施錠方式



百万変換ダイヤル式

ダイヤル番号の変更が可能な百万変換ダイヤル錠。担当者の変更や定期的な変更にも対応できます。万一、ダイヤル錠が破壊された場合でも、リッキング装置（再施錠機構）を搭載していますので施錠状態を保持します。



ICカード式

社員証などのFeliCa（フェリカ）カードおよびMIFARE（マイフェア）カードを登録し、金庫の鍵として使用できます。また、オプションの履歴閲覧ソフト【KYF-20】を使用しますと、操作履歴の閲覧・印刷・保存やタイムロックなど管理業務を軽減できます。

※履歴閲覧およびタイムロック設定は、オプションの履歴閲覧ソフトが必要です。（P.24参照）
※タイムロック：解錠可能時間帯を制限する機能。
※FeliCa（フェリカ）は、ソニー株式会社の登録商標です。
※MIFARE（マイフェア）は、NXPセミコンダクターズの登録商標です。
※ICカードは別売です。
※オプションで最大登録件数1000件対応可。



履歴テンキー式

暗証番号で解錠するテンキー式。解錠や施錠、登録などの操作履歴が最大5000件記録されます。付属の履歴閲覧ソフトをインストールしたパソコンと金庫を接続すると、操作履歴の閲覧・印刷・保存やタイムロックなどの操作が可能です。

※オプションで最大登録件数1000件対応可。



静脈認証式

指静脈パターンによる個人認証で高いセキュリティを実現。しかも簡単な操作でお使いいただけます。静脈パターンにより個人を特定するため、紛失や盗難の心配がなく、悪質ななりすましや偽造が極めて困難です。付属の履歴閲覧ソフトを使用しますと、操作履歴の閲覧・印刷・保存やタイムロックなど管理業務を軽減できます。

※履歴閲覧ソフト付属。
※オプションで最大登録件数300件対応可。

リバーシブル錠

裏表がないので上下どちらに差込んでも開閉できるため、わずらわしさがありません。複製が難しく安全性が高い錠前です。

オールロック錠

耐火ファイリングキャビネット用錠前。すべての引き出しを鍵1本で施錠できます。

内筒交換錠

錠前の内筒部分を交換することで鍵番号の変更が可能です。

電子ロック錠

マグネットの特性を生かした高性能錠前です。鍵違いが多く、鍵の外形が同じ形をしているので、ピッキングの心配もなく複製も大変困難です。

シリンダー錠

最も一般的に使用されている。鍵穴に鍵を差し込んで回すことで施錠できるタイプの錠です。

特殊マグネットロック錠

マグネットの特性を利用した高性能錠前です。鍵の複製が難しく、半永久的に使える磁気タイプです。

ダイヤル錠

ダイヤルで暗証番号を合わせることで施錠、解錠が可能な錠前です。



キングスーパーダイヤル式

従来のダイヤル錠に比べ、解錠時にダイヤルを回す回数が半分に、ダイヤル合わせのわずらわしさを解消。更にダイヤル精度もアップ。安全性を高めました。



指紋認証式

最新の指紋認証技術を搭載したハイセキュリティシステム。解錠番号の紛失やなりすましの不安から解放され、厳格な管理が行えます。また、オプションの履歴閲覧ソフト【RSF-20】を使用しますと、操作履歴の閲覧・印刷・保存など管理業務を軽減できます。

※履歴閲覧は、オプションの履歴閲覧ソフトが必要です。（P.24参照）※タイムロックはありません。
●体質やケガ等により稀に指紋を登録・認証できない場合があります。
※オプションで最大登録件数100件対応可。



テンキー式

暗証番号で解錠するテンキー式。鍵の紛失や盗難の不安から解放され、お好みの番号で解錠できます。



虹彩・顔認証式

虹彩は、黒目の中にある瞳孔の外側のドーナツ状の部分を指します。この模様は人によって全く異なり、同じ模様の人の確率は100万分の1とも、1兆分の1とも言われています。また、2歳から生涯ほぼ変わらないといわれていますので、再登録の必要もなく非常に精度の高い認証が可能です。

※最大登録件数：1万件
※履歴件数：100万件

ナンバーロック錠

4桁のお好きな暗証番号で簡単に開け閉めできるダイヤル錠です。

防盜金庫 スーパーストロング
STR-RX30 シリーズ

非JIS認証製品



STR52-RX30 受
2,560,000 円 (税込 2,816,000 円)

- 外寸法：W720×D760×H1030mm
- 内寸法：W480×D440×H718mm
- 引出し内寸法：W452×D328×H89mm
- 標準質量：800kg ■内容積：152ℓ
- 棚板×1・鍵付引出し×1
- 色：オフホワイト

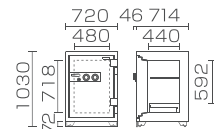

STR53-RX30 受
3,760,000 円 (税込 4,136,000 円)

- 外寸法：W770×D760×H1480mm
- 内寸法：W530×D440×H1168mm
- 引出し内寸法：W502×D328×H89mm
- 標準質量：1150kg ■内容積：272ℓ
- 棚板×2・鍵付引出し×1
- 色：オフホワイト

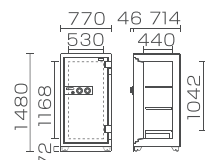

STR54-RX30 受
4,490,000 円 (税込 4,939,000 円)

- 外寸法：W870×D760×H1757mm
- 内寸法：W630×D440×H1445mm
- 引出し内寸法：W602×D328×H148mm
- 標準質量：1430kg ■内容積：400ℓ
- 棚板×3・鍵付引出し×1
- 色：オフホワイト

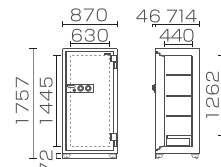

耐火金庫 ストロング
BSX-3DKS シリーズ

非JIS認証製品



BSX50-3DKS
552,000 円 (税込 607,200 円)

- 外寸法：W545×D638×H773mm
- 内寸法：W325×D315×H481mm
- 引出し内寸法：W298×D249×H65mm
- 標準質量：175kg ■内容積：49ℓ
- 棚板×1・鍵付引出し×1
- 色：オフホワイト



BSX51-3DKS
695,000 円 (税込 764,500 円)

- 外寸法：W650×D745×H834mm
- 内寸法：W430×D422×H542mm
- 引出し内寸法：W402×D328×H89mm
- 標準質量：240kg ■内容積：98ℓ
- 棚板×1・鍵付引出し×1
- 色：オフホワイト

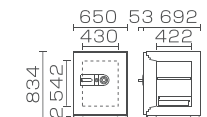

BSX52-3DKS
830,000 円 (税込 913,000 円)

- 外寸法：W700×D745×H1100mm
- 内寸法：W480×D422×H808mm
- 引出し内寸法：W452×D328×H89mm
- 標準質量：350kg ■内容積：163ℓ
- 棚板×1・鍵付引出し×1
- 色：オフホワイト

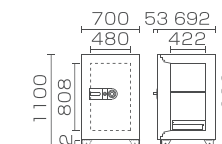

防盜金庫 スーパーストロング
STR-L30 シリーズ

非JIS認証製品



STR51-L30 納
1,340,000 円 (税込 1,474,000 円)

- 外寸法：W630×D706×H814mm
- 内寸法：W430×D420×H542mm
- 引出し内寸法：W402×D328×H89mm
- 標準質量：360kg ■内容積：98ℓ
- 棚板×1・鍵付引出し×1
- 色：オフホワイト

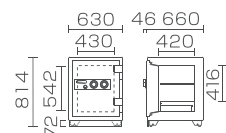

STR52-L30 納
1,650,000 円 (税込 1,815,000 円)

- 外寸法：W680×D706×H1080mm
- 内寸法：W480×D420×H808mm
- 引出し内寸法：W452×D328×H89mm
- 標準質量：450kg ■内容積：163ℓ
- 棚板×1・鍵付引出し×1
- 色：オフホワイト

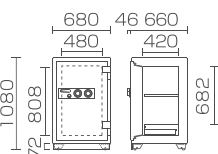

STR53-L30 納
1,970,000 円 (税込 2,167,000 円)

- 外寸法：W730×D706×H1440mm
- 内寸法：W530×D420×H1168mm
- 引出し内寸法：W502×D328×H89mm
- 標準質量：600kg ■内容積：260ℓ
- 棚板×2・鍵付引出し×1
- 色：オフホワイト

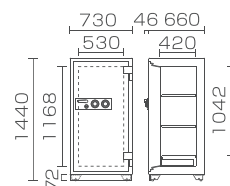

BSX53-3DKS
963,000 円 (税込 1,059,300 円)

- 外寸法：W700×D745×H1460mm
- 内寸法：W480×D422×H1168mm
- 引出し内寸法：W452×D328×H89mm
- 標準質量：410kg ■内容積：236ℓ
- 棚板×2・鍵付引出し×1
- 色：オフホワイト

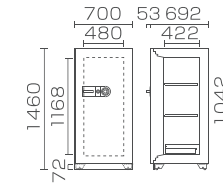

BSX54-3DKS 受
1,075,000 円 (税込 1,182,500 円)

- 外寸法：W700×D745×H1690mm
- 内寸法：W480×D422×H1398mm
- 引出し内寸法：W452×D328×H89mm
- 標準質量：495kg ■内容積：283ℓ
- 棚板×3 (鍵付引出しはオプション)
- 色：オフホワイト

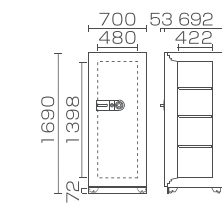

※このシリーズはキャスター付きです。

※お客様の希望により、キングスーパーダイヤル錠を百万変換ダイヤル錠に変更できます。 ※このシリーズはキャスター付きです。 ※キャスターが不要の場合は事前にご相談ください。

性能表示マーク	30分	30分	耐溶断・耐工具30分性能 (日本セーフファイア協同組合連合会)	30分	耐工具30分性能 (日本セーフファイア協同組合連合会)	15分	耐破壊性能 (TS-15)	2分	一般紙用 2時間耐火性能	3分	一般紙用 3時間耐火性能	21分	急加熱・ 衝撃落下性能
---------	-----	-----	------------------------------------	-----	--------------------------------	-----	---------------	----	-----------------	----	-----------------	-----	----------------

耐火金庫 ストロング

KCJ50 シリーズ

JIS認証製品



オプション

- ・アラーム
 - ・ペースボード / KCJ50 シリーズ用
 - ・IC カード
- [詳細はP.24]

※このシリーズにキャスターはありません



百万変換
ダイヤル式
鍵2本
付属
KCJ51-2D
518,000円 (税込 569,800円)



百万変換
ダイヤル式
鍵2本
付属
KCJ507-2D
540,000円 (税込 594,000円)



百万変換
ダイヤル式
鍵2本
付属
KCJ52-2D
604,000円 (税込 664,400円)



百万変換
ダイヤル式
鍵2本
付属
KCJ53-2D
692,000円 (税込 761,200円)



百万変換
ダイヤル式
鍵2本
付属
KCJ54-2D
782,000円 (税込 860,200円)



百万変換
ダイヤル式
鍵2本
付属
KCJ55-2D
903,000円 (税込 993,300円)



鍵2本
付属
KCJ51-2RFE
610,000円 (税込 671,000円)



鍵2本
付属
KCJ507-2RFE
631,000円 (税込 694,100円)



鍵2本
付属
KCJ52-2RFE
699,000円 (税込 768,900円)

鍵2本
付属
KCJ51-2ER
598,000円 (税込 657,800円)

鍵2本
付属
KCJ507-2ER
618,000円 (税込 679,800円)

鍵2本
付属
KCJ52-2ER
686,000円 (税込 754,600円)



鍵2本
付属
KCJ53-2RFE
788,000円 (税込 866,800円)



鍵2本
付属
KCJ54-2RFE
879,000円 (税込 966,900円)



鍵2本
付属
KCJ55-2RFE
1,002,000円 (税込 1,102,200円)

鍵2本
付属
KCJ53-2ER
774,000円 (税込 851,400円)

鍵2本
付属
KCJ54-2ER
865,000円 (税込 951,500円)

鍵2本
付属
KCJ55-2ER
988,000円 (税込 1,086,800円)



鍵2本
付属
KCJ51-2FPE
688,000円 (税込 756,800円)



鍵2本
付属
KCJ507-2FPE
712,000円 (税込 783,200円)



NEW
鍵2本
付属
KCJ507-2VEN
887,000円 (税込 975,700円)



鍵2本
付属
KCJ52-2FPE
777,000円 (税込 854,700円)



NEW
鍵2本
付属
KCJ52-2VEN
952,000円 (税込 1,047,200円)



鍵2本
付属
KCJ53-2FPE
867,000円 (税込 953,700円)



NEW
鍵2本
付属
KCJ53-2VEN
1,042,000円 (税込 1,146,200円)



鍵2本
付属
KCJ54-2FPE
959,000円 (税込 1,054,900円)



鍵2本
付属
KCJ55-2FPE
1,084,000円 (税込 1,192,400円)

KCJ51タイプ

- 外寸法：W630×D706×H758mm
- 内寸法：W430×D420×H542mm
- 引出し内寸法：W402×D328×H89mm
- 標準質量：220kg ■内容積：98ℓ
- 棚板×1・鍵付引出し×1
- 色：オフホワイト

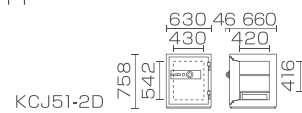

KCJ507タイプ

- 外寸法：W630×D706 (756)×H916mm
- 内寸法：W430×D420×H700mm
- 引出し内寸法：W402×D328×H89mm
- 標準質量：250kg ■内容積：126ℓ
- 棚板×1・鍵付引出し×1
- 色：オフホワイト

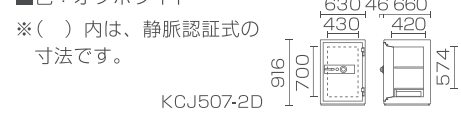

KCJ52タイプ

- 外寸法：W680×D706 (756)×H1024mm
- 内寸法：W480×D420×H808mm
- 引出し内寸法：W452×D328×H89mm
- 標準質量：305kg
- 内容積：163ℓ
- 棚板×1・鍵付引出し×1
- 色：オフホワイト

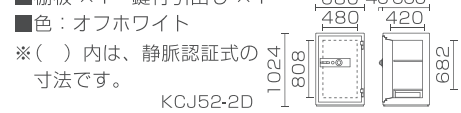

KCJ53タイプ

- 外寸法：W680×D706 (756)×H1384mm
- 内寸法：W480×D420×H1168mm
- 引出し内寸法：W452×D328×H89mm
- 標準質量：395kg
- 内容積：236ℓ
- 棚板×2・鍵付引出し×1
- 色：オフホワイト

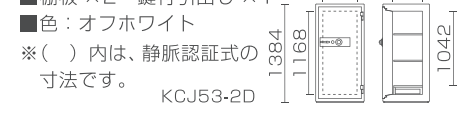

KCJ54タイプ

- 外寸法：W680×D706×H1614mm
- 内寸法：W480×D420×H1398mm
- 標準質量：465kg
- 内容積：281ℓ
- 棚板×3
- (鍵付引出しはオプション)
- 色：オフホワイト



KCJ55タイプ

- 外寸法：W730×D706×H1734mm
- 内寸法：W530×D420×H1518mm
- 引出し内寸法：W502×D328×H89mm
- 標準質量：540kg
- 内容積：338ℓ
- 棚板×3・鍵付引出し×1
- 色：オフホワイト

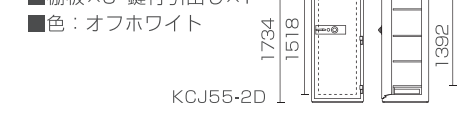

耐火金庫 ストロング

KCJ30 シリーズ

JIS認証製品



オプション

- ・アラーム
 - ・ベースボード / KCJ30 シリーズ用
 - ・IC カード
- [詳細はP.24]

※このシリーズにキャスターはありません



百万変換
ダイヤル式
鍵2本
付属
KCJ33-2D 受
1,074,000円 (税込1,181,400円)



百万変換
ダイヤル式
鍵2本
付属
KCJ34-2D 受
1,183,000円 (税込1,301,300円)



百万変換
ダイヤル式
鍵2本
付属
KCJ35-2D 受
1,262,000円 (税込1,388,200円)



鍵2本
付属
KCJ33-2RFE 受
1,179,000円 (税込1,296,900円)



鍵2本
付属
KCJ34-2RFE 受
1,295,000円 (税込1,424,500円)



鍵2本
付属
KCJ35-2RFE 受
1,380,000円 (税込1,518,000円)



鍵2本
付属
KCJ33-2ER 受
1,163,000円 (税込1,279,300円)



鍵2本
付属
KCJ34-2ER 受
1,276,000円 (税込1,403,600円)



鍵2本
付属
KCJ35-2ER 受
1,370,000円 (税込1,507,000円)



鍵2本
付属
KCJ33-2FPE 受
1,257,000円 (税込1,382,700円)



鍵2本
付属
KCJ34-2FPE 受
1,380,000円 (税込1,518,000円)



鍵2本
付属
KCJ35-2FPE 受
1,460,000円 (税込1,606,000円)

KCJ33 タイプ

- 外寸法：W906×D710×H1345mm
- 内寸法：W750×D473×H1173mm
- 引出し内寸法：W325×D387×H89mm
- 標準質量：430kg
- 内容積：416ℓ
- 棚板×2・鍵付引出し×2
- 色：オフホワイト

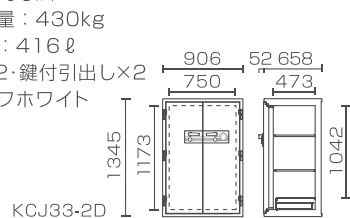

KCJ34 タイプ

- 外寸法：W906×D710×H1745mm
- 内寸法：W750×D473×H1573mm
- 引出し内寸法：W325×D387×H89mm
- 標準質量：540kg
- 内容積：558ℓ
- 棚板×3・鍵付引出し×2
- 色：オフホワイト

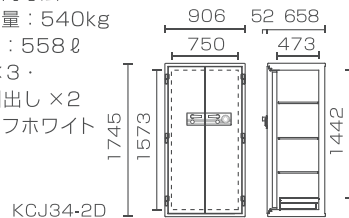

KCJ35 タイプ

- 外寸法：W1076×D710×H1745mm
- 内寸法：W920×D473×H1573mm
- 標準質量：590kg
- 内容積：684ℓ
- 棚板×4・鍵付引出しはオプション
- 色：オフホワイト

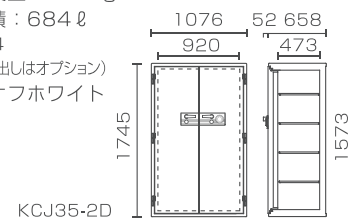

耐火金庫 ストロング

STJ シリーズ

JIS認証製品



オプション

- ・ベースボード STJシリーズ用
 - ・履歴閲覧ソフト
- [詳細はP.24]

※このシリーズにキャスターはありません



鍵2本
付属
STJ-20RFE
399,000円 (税込438,900円)



鍵2本
付属
STJ-50RFE
501,000円 (税込551,100円)



鍵2本
付属
STJ-20FPE
491,000円 (税込540,100円)



鍵2本
付属
STJ-50FPE
573,000円 (税込630,300円)

- 外寸法：W544×D544×H417mm
 - 内寸法：W348×D270×H214mm
 - トレー内寸法：W333×D228×H42mm
 - 標準質量：110kg
 - 内容積：20ℓ
 - トレー×1
 - 色：オフホワイト
- オプション：履歴閲覧ソフト
【KYF-20】(P.24 参照)
- ※IC カードは別売です。

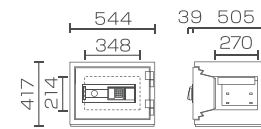

- 外寸法：W515×D587×H684mm
 - 内寸法：W325×D328×H481mm
 - 引出し内寸法：W298×D245×H65mm
 - 標準質量：180kg
 - 内容積：51ℓ
 - 棚板×1・鍵付引出し×1
 - 色：オフホワイト
- オプション：履歴閲覧ソフト
【KYF-20】(P.24 参照)
- ※IC カードは別売です。

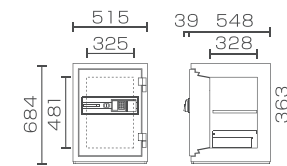

- 外寸法：W544×D544×H417mm
 - 内寸法：W348×D270×H214mm
 - トレー内寸法：W333×D228×H42mm
 - 標準質量：110kg
 - 内容積：20ℓ
 - トレー×1
 - 色：オフホワイト
- オプション：履歴閲覧ソフト
【RSF-20】(P.24 参照)

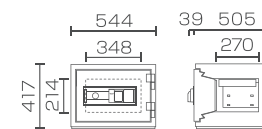

- 外寸法：W515×D587×H684mm
 - 内寸法：W325×D328×H481mm
 - 引出し内寸法：W298×D245×H65mm
 - 標準質量：180kg
 - 内容積：51ℓ
 - 棚板×1・鍵付引出し×1
 - 色：オフホワイト
- オプション：履歴閲覧ソフト
【RSF-20】(P.24 参照)

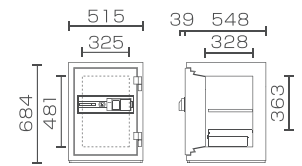

【最大登録件数】100件 (管理者、一般使用者の合計)

【最大登録件数】管理者:3件, 一般使用者:17件

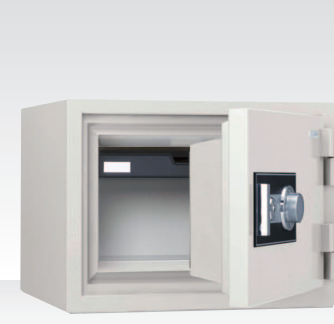

鍵2本
付属
STJ-20SD
270,000円 (税込297,000円)



鍵2本
付属
STJ-50SD
375,000円 (税込412,500円)



鍵2本
付属
STJ-20ER
370,000円 (税込407,000円)



鍵2本
付属
STJ-50ER
467,000円 (税込513,700円)

- 外寸法：W544×D533×H417mm
- 内寸法：W348×D270×H214mm
- トレー内寸法：W333×D228×H42mm
- 標準質量：110kg
- 内容積：20ℓ
- トレー×1
- 色：オフホワイト

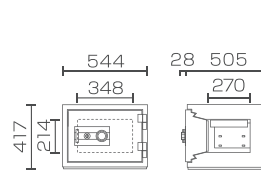

- 外寸法：W515×D581×H684mm
- 内寸法：W325×D328×H481mm
- 引出し内寸法：W298×D245×H65mm
- 標準質量：180kg
- 内容積：51ℓ
- 棚板×1・鍵付引出し×1
- 色：オフホワイト

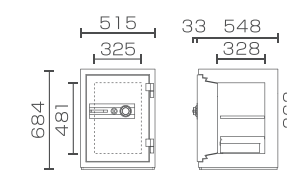

- 外寸法：W544×D544×H417mm
 - 内寸法：W348×D270×H214mm
 - トレー内寸法：W333×D228×H42mm
 - 標準質量：110kg
 - 内容積：20ℓ
 - トレー×1
 - 色：オフホワイト
- 履歴閲覧ソフト付

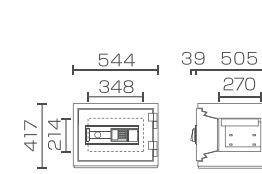

- 外寸法：W515×D587×H684mm
 - 内寸法：W325×D328×H481mm
 - 引出し内寸法：W298×D245×H65mm
 - 標準質量：180kg
 - 内容積：51ℓ
 - 棚板×1・鍵付引出し×1
 - 色：オフホワイト
- 履歴閲覧ソフト付

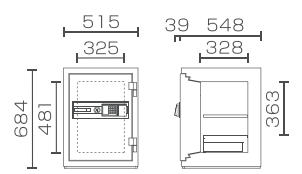

【最大登録件数】100件 (管理者、一般使用者の合計)



鍵2本
付属



虹彩認証は、静脈認証と並んで、生体認証の中(指紋、顔、声紋など)でも抜群の認証率を誇ります。

※このシリーズにキャスターはありません

虹彩認証とは

虹彩は、黒目の中にある瞳孔の外側のドーナツ状の部分を指します。この模様は人によって全く異なり、同じ模様の人々の確率は100万分の1とも、1兆分の1とも言われています。また、2歳から生涯ほぼ変わらないといわれていますので、再登録の必要もなく非常に精度の高い認証が可能です。

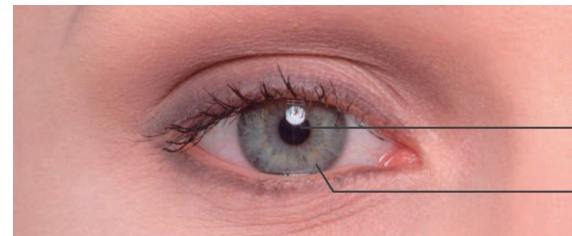

※最大登録件数：1万件

チルト機能



認証ユニットを傾けることができ、さらに認証時カメラが自動で上下方向に追尾し、最適な認証位置へ移動します。

マスクをしていても認証



目の中の虹彩で認証しますので、マスクや帽子をしたままでも認証できます。

選べる認証方式

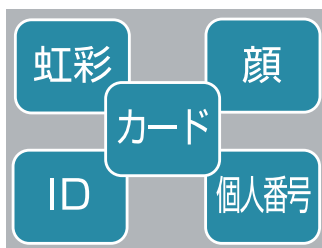

虹彩のほかに顔・ICカード・ID・個人番号を使用した認証が可能ですので、お客様の運用に合わせた認証方式を選べます。

100万件の履歴を記録

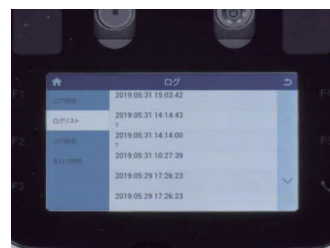

認証の履歴、ユーザーの登録・削除の履歴を記録します。大容量メモリの搭載により顔または虹彩認証時の画像も記録することができます。



KCX53-2iN 受
¥1,500,000 (税込 1,650,000円)

- 外寸法：W680×D735×H1393mm
- 内寸法：W480×D420×H1168mm
- 引出し内寸法：W452×D328×H89mm
- 質量：410kg
- 内容積：236ℓ
- 非常解錠
- 棚板×2、鍵付引出し×1
- 色：マットブラック、ホワイト
- 電源：AC100V

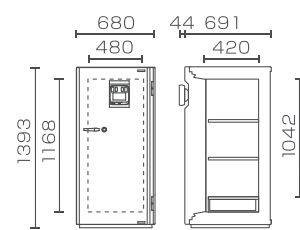

KCX54-2iN 受
¥1,560,000 (税込 1,716,000円)

- 外寸法：W680×D735×H1623mm
- 内寸法：W480×D420×H1398mm
- 質量：480kg
- 内容積：281ℓ
- 非常解錠
- 棚板×3(鍵付引出しはオプション)
- 色：マットブラック、ホワイト
- 電源：AC100V

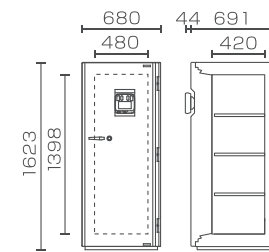

KCX55-2iN 受
¥1,650,000 (税込 1,815,000円)

- 外寸法：W730×D735×H1743mm
- 内寸法：W530×D420×H1518mm
- 引出し内寸法：W502×D328×H89mm
- 質量：555kg
- 内容積：338ℓ
- 非常解錠
- 棚板×3、鍵付引出し×1
- 色：マットブラック、ホワイト
- 電源：AC100V

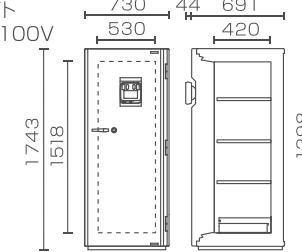

KCX51-2iN 受
¥1,360,000 (税込 1,496,000円)

- 外寸法：W630×D735×H767mm
- 内寸法：W430×D420×H542mm
- 引出し内寸法：W402×D328×H89mm
- 質量：230kg
- 内容積：98ℓ
- 非常解錠
- 棚板×1、鍵付引出し×1
- 色：マットブラック、ホワイト
- 電源：AC100V

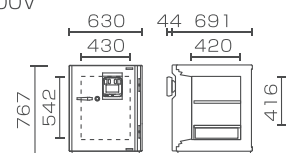

KCX507-2iN 受
¥1,380,000 (税込 1,518,000円)

- 外寸法：W630×D735×H925mm
- 内寸法：W430×D420×H700mm
- 引出し内寸法：W402×D328×H89mm
- 質量：260kg
- 内容積：126ℓ
- 非常解錠
- 棚板×1、鍵付引出し×1
- 色：マットブラック、ホワイト
- 電源：AC100V

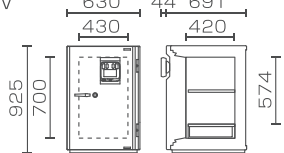

KCX52-2iN 受
¥1,420,000 (税込 1,562,000円)

- 外寸法：W680×D735×H1033mm
- 内寸法：W480×D420×H808mm
- 引出し内寸法：W452×D328×H89mm
- 質量：315kg
- 内容積：163ℓ
- 非常解錠
- 棚板×1、鍵付引出し×1
- 色：マットブラック、ホワイト
- 電源：AC100V

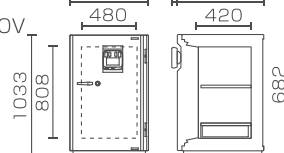

KCX33-2i 受
¥1,700,000 (税込 1,870,000円)

- 外寸法：W906×D735×H1354mm
- 内寸法：W750×D473×H1123mm
- 引出し内寸法：W325×D387×H89mm
- 質量：435kg
- 内容積：398ℓ
- 非常解錠
- 棚板×2、鍵付引出し×2
- 色：マットブラック、ホワイト
- 電源：AC100V

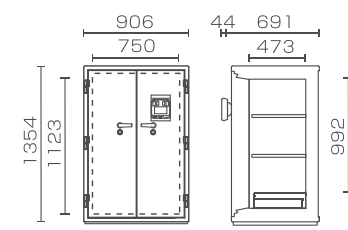

KCX34-2i 受
¥1,780,000 (税込 1,958,000円)

- 外寸法：W906×D735×H1754mm
- 内寸法：W750×D473×H1523mm
- 引出し内寸法：W325×D387×H89mm
- 質量：545kg
- 内容積：540ℓ
- 非常解錠
- 棚板×3、鍵付引出し×2
- 色：マットブラック、ホワイト
- 電源：AC100V

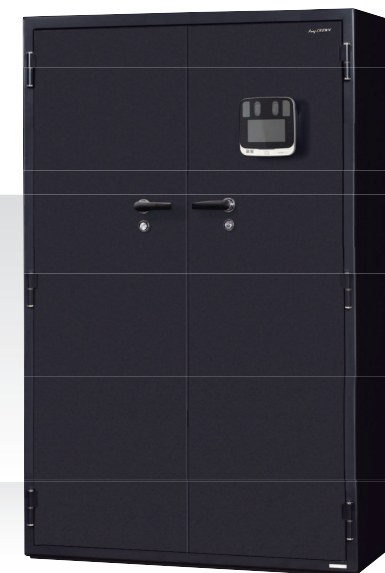
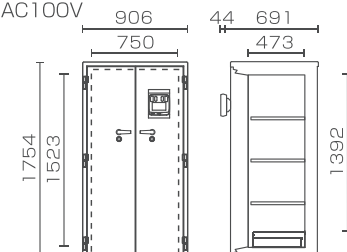

KCX35-2i 受
¥1,860,000 (税込 2,046,000円)

- 外寸法：W1076×D735×H1754mm
- 内寸法：W920×D473×H1523mm
- 質量：595kg
- 内容積：662ℓ
- 非常解錠
- 棚板×4(鍵付引出しはオプション)
- 色：マットブラック、ホワイト
- 電源：AC100V

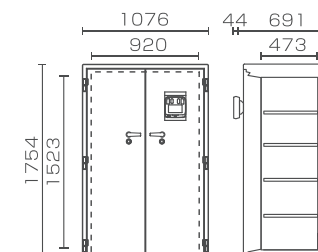

テンキー式耐火金庫 BS-2E シリーズ

非JIS認証製品



オプション
・アラーム
[詳細はP.24]



BS51-2E
470,000円 (税込 517,000円)

- 外寸法: W590×D651×H774mm
- 内寸法: W430×D422×H542mm
- 引出し内寸法: W402×D328×H89mm
- 標準質量: 190kg ■内容積: 98ℓ
- 棚板×1・鍵付引出し×1
- 色: オフホワイト

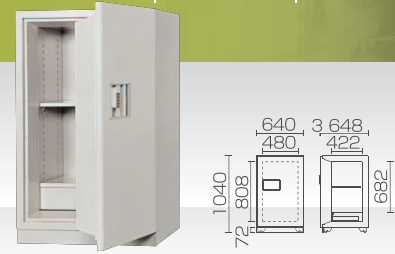

BS52-2E
554,000円 (税込 609,400円)

- 外寸法: W640×D651×H1040mm
- 内寸法: W480×D422×H808mm
- 引出し内寸法: W452×D328×H89mm
- 標準質量: 260kg ■内容積: 163ℓ
- 棚板×1・鍵付引出し×1
- 色: オフホワイト

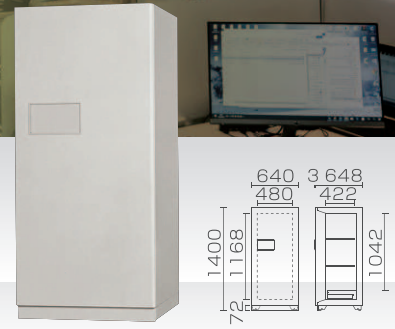

BS53-2E
643,000円 (税込 707,300円)

- 外寸法: W640×D651×H1400mm
- 内寸法: W480×D422×H1168mm
- 引出し内寸法: W452×D328×H89mm
- 標準質量: 340kg ■内容積: 236ℓ
- 棚板×2・鍵付引出し×1
- 色: オフホワイト



BS54-2E
739,000円 (税込 812,900円)

- 外寸法: W640×D651×H1630mm
- 内寸法: W480×D422×H1398mm
- 標準質量: 390kg ■内容積: 283ℓ
- 棚板×3 (鍵付引出しはオプション)
- 色: オフホワイト

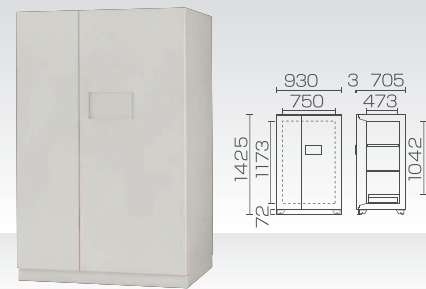

BS33-2E 新
1,106,000円 (税込 1,216,600円)

- 外寸法: W930×D708×H1425mm
- 内寸法: W750×D473×H1173mm
- 引出し内寸法: W325×D387×H89mm
- 標準質量: 460kg
- 内容積: 416ℓ
- 棚板×2・鍵付引出し×2
- 色: オフホワイト

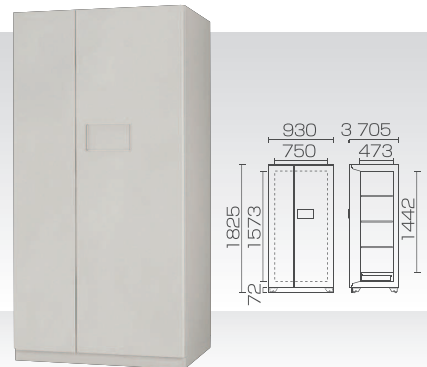

BS34-2E 新
1,347,000円 (税込 1,481,700円)

- 外寸法: W930×D708×H1825mm
- 内寸法: W750×D473×H1573mm
- 引出し内寸法: W325×D387×H89mm
- 標準質量: 590kg
- 内容積: 558ℓ
- 棚板×3・鍵付引出し×2
- 色: オフホワイト

KS-EK-F シリーズ

非JIS認証製品



KMX-EK-F

非JIS認証製品



KS-20EK-F
123,000円 (税込 135,300円)

- 外寸法: W445×D418×H333mm
- 内寸法: W348×D255×H214mm
- 標準質量: 37kg ■内容積: 20ℓ
- テンキー錠+リバーシブル錠
- トレイ×1
- 色: オフホワイト



KS-50EK-F
217,000円 (税込 238,700円)

- 外寸法: W415×D478×H628mm
- 内寸法: W325×D315×H481mm
- 標準質量: 78kg ■内容積: 50ℓ
- 引出し内寸法: W298×D245×H65mm
- テンキー錠+リバーシブル錠
- 棚板×1・鍵付引出し×1
- 色: オフホワイト
- 自動施錠タイプ

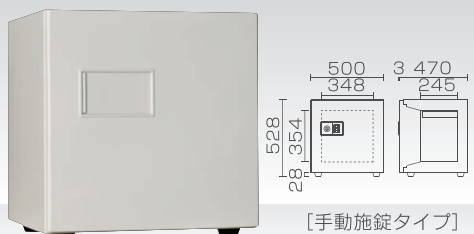

KMX-33EK-FA
230,000円 (税込 253,000円)

- 外寸法: W500×D473×H528mm
- 内寸法: W348×D245×H354mm
- 標準質量: 90kg ■内容積: 33ℓ
- 引出し内寸法: W298×D245×H65mm
- テンキー錠+リバーシブル錠
- トレイ×1
- 色: オフホワイト
- 警報機付

※このシリーズはキャスターまたは足付です。キャスターが不要の場合は事前にご相談ください。(別途御見積)

耐火金庫 スリムタイプ KS-DK/EK/MN

非JIS認証製品



大容量でリーズナブル
幅を抑えたスリムタイプ



KS-37DK 納
176,000円 (税込 193,600円)



KS-90DK 納
297,000円 (税込 326,700円)



KS-120DK 納
373,000円 (税込 410,300円)



KS-37EK 納
186,000円 (税込 204,600円)



KS-90EK 納
309,000円 (税込 339,900円)



KS-120EK 納
384,000円 (税込 422,400円)



KS-37MN 納
182,000円 (税込 200,200円)

KS-37タイプ

- 外寸法: W377×D515※×H643mm
- ※EK:526,MN:527
- 内寸法: W247×D325×H485mm
- 標準質量: 75kg
- 内容積: 38ℓ
- 棚板×1
- 色: オフホワイト

【最大登録件数】
EK: 2件



KS-90MN 納
302,000円 (税込 332,200円)

KS-90タイプ

- 外寸法: W455×D596※×H887mm
- ※EK:601,MN:602
- 内寸法: W325×D400×H700mm
- 引出し内寸法: W298×D245×H65mm
- 標準質量: 140kg
- 内容積: 91ℓ
- 棚板×1・鍵付引出し×1
- 色: オフホワイト

【最大登録件数】
EK: 2件



KS-120MN 納
376,000円 (税込 413,600円)

KS-120タイプ

- 外寸法: W455×D596※×H1087mm
- ※EK:601,MN:602
- 内寸法: W325×D400×H900mm
- 引出し内寸法: W298×D245×H65mm
- 標準質量: 170kg
- 内容積: 117ℓ
- 棚板×1・鍵付引出し×1
- 色: オフホワイト

【最大登録件数】
EK: 2件

※このシリーズはキャスターまたは足付です。キャスターが不要の場合は事前にご相談ください。(別途御見積)

性能表示マーク		一般紙用1時間耐火性能		一般紙用2時間耐火性能		急加熱・衝撃落下性能		警報器付
---------	--	-------------	--	-------------	--	------------	--	------

キングスーパーダイヤル式・ テンキー式耐火金庫 KC シリーズ



非JIS認証製品

オプション
・アラーム
[詳細はP.24]

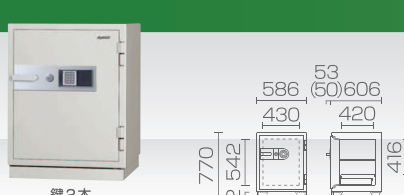

鍵2本
付属
KC51-2D
364,000円 (税込400,400円)

鍵2本
付属
KC51-2E
395,000円 (税込434,500円)

- 外寸法：W586×D659(656)×H770mm
- 内寸法：W430×D420×H542mm
- 引出し内寸法：W402×D328×H89mm
- 標準質量：155kg ■内容積：98ℓ
- 棚板×1・鍵付引出し×1
- 色：オフホワイト

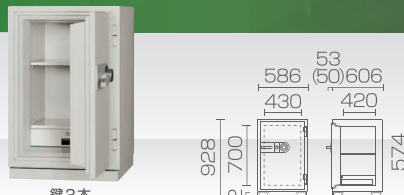

鍵2本
付属
KC507-2D
405,000円 (税込445,500円)

鍵2本
付属
KC507-2E
435,000円 (税込478,500円)

- 外寸法：W586×D659(656)×H928mm
- 内寸法：W430×D420×H700mm
- 引出し内寸法：W402×D328×H89mm
- 標準質量：190kg ■内容積：126ℓ
- 棚板×1・鍵付引出し×1
- 色：オフホワイト

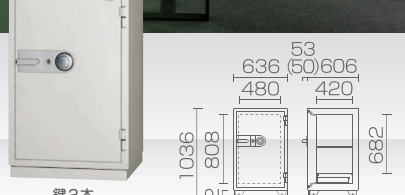

鍵2本
付属
KC52-2D
452,000円 (税込497,200円)

鍵2本
付属
KC52-2E
483,000円 (税込531,300円)

- 外寸法：W636×D659(656)×H1036mm
- 内寸法：W480×D420×H808mm
- 引出し内寸法：W452×D328×H89mm
- 標準質量：230kg ■内容積：163ℓ
- 棚板×1・鍵付引出し×1
- 色：オフホワイト

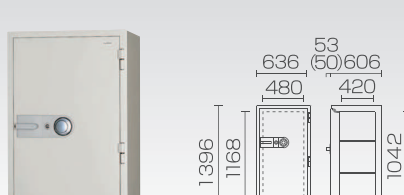

鍵2本
付属
KC53-2D
518,000円 (税込569,800円)

鍵2本
付属
KC53-2E
550,000円 (税込605,000円)

- 外寸法：W636×D659(656)×H1396mm
- 内寸法：W480×D420×H1168mm
- 引出し内寸法：W452×D328×H89mm
- 標準質量：300kg ■内容積：236ℓ
- 棚板×2・鍵付引出し×1
- 色：オフホワイト

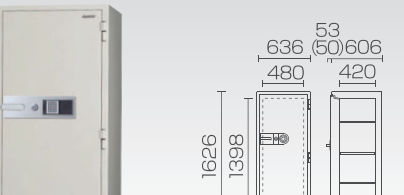

鍵2本
付属
KC54-2D
592,000円 (税込651,200円)

鍵2本
付属
KC54-2E
626,000円 (税込688,600円)

- 外寸法：W636×D659(656)×H1626mm
- 内寸法：W480×D420×H1398mm
- 標準質量：340kg ■内容積：281ℓ
- 棚板×3(鍵付引出しはオプション) ■色：オフホワイト

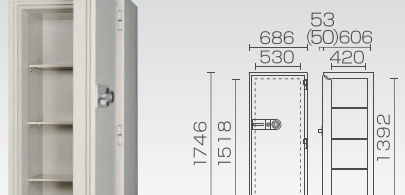

鍵2本
付属
KC55-2D
687,000円 (税込755,700円)

鍵2本
付属
KC55-2E
722,000円 (税込794,200円)

- 外寸法：W686×D659(656)×H1746mm
- 内寸法：W530×D420×H1518mm
- 引出し内寸法：W502×D328×H89mm
- 標準質量：365kg ■内容積：338ℓ
- 棚板×3・鍵付引出し×1 ■色：オフホワイト



鍵2本
付属
KC33-2D
875,000円 (税込962,500円)

鍵2本
付属
KC33-2E
923,000円 (税込1,015,300円)

- 外寸法：W906×D710×H1401mm
- 内寸法：W750×D473×H1173mm
- 引出し内寸法：W325×D387×H89mm
- 標準質量：410kg ■内容積：416ℓ
- 棚板×2・鍵付引出し×2 ■色：オフホワイト

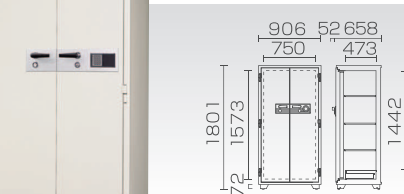

鍵2本
付属
KC34-2D
959,000円 (税込1,054,900円)

鍵2本
付属
KC34-2E
1,009,000円 (税込1,109,900円)

- 外寸法：W906×D710×H1801mm
- 内寸法：W750×D473×H1573mm
- 引出し内寸法：W325×D387×H89mm
- 標準質量：520kg ■内容積：558ℓ
- 棚板×3・鍵付引出し×2 ■色：オフホワイト

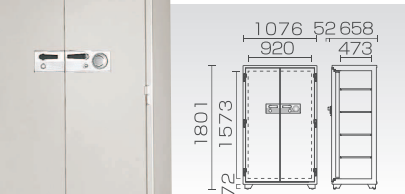

鍵2本
付属
KC35-2D
997,000円 (税込1,096,700円)

鍵2本
付属
KC35-2E
1,046,000円 (税込1,150,600円)

- 外寸法：W1076×D710×H1801mm
- 内寸法：W920×D473×H1573mm
- 標準質量：570kg ■内容積：685ℓ
- 棚板×4(鍵付引出しはオプション) ■色：オフホワイト

※お客様の希望により、キングスーパーダイヤル錠を百万変換ダイヤル錠に変更可能です。※このシリーズは、キャスター付きです。キャスターが不要の場合は事前にご相談ください。(別途御見積)

KC-KS シリーズ



非JIS認証製品

オプション
・アラーム [詳細はP.24]



鍵2本
付属
KC33-2DKS 受
975,000円 (税込1,072,500円)

鍵2本
付属
KC33-2EKS 受
1,023,000円 (税込1,125,300円)

- 外寸法：W950×D762×H1445mm
- 内寸法：W750×D473×H1173mm
- 引出し内寸法：W325×D387×H89mm
- 標準質量：495kg ■内容積：416ℓ
- 棚板×2・鍵付引出し×2 ■色：オフホワイト



鍵2本
付属
KC34-2DKS 受
1,060,000円 (税込1,166,000円)

鍵2本
付属
KC34-2EKS 受
1,110,000円 (税込1,221,000円)

- 外寸法：W950×D762×H1845mm
- 内寸法：W750×D473×H1573mm
- 引出し内寸法：W325×D387×H89mm
- 標準質量：730kg ■内容積：558ℓ
- 棚板×3・鍵付引出し×2 ■色：オフホワイト



鍵2本
付属
KC35-2DKS 受
1,098,000円 (税込1,207,800円)

鍵2本
付属
KC35-2EKS 受
1,150,000円 (税込1,265,000円)

- 外寸法：W1120×D762×H1845mm
- 内寸法：W920×D473×H1573mm
- 標準質量：820kg ■内容積：685ℓ
- 棚板×4(鍵付引出しはオプション) ■色：オフホワイト

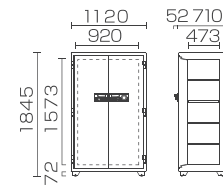
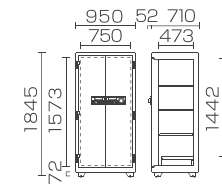
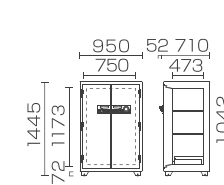

学籍簿用耐火金庫



非JIS認証製品

オプション
・アラーム [詳細はP.24]

NEW



百万変換
ダイヤル式
鍵2本
付属
SR305
616,000円
(税込677,600円)

鍵2本
付属
SR305E 受
627,200円
(税込689,920円)

- 外寸法：W1050×D708×H1775mm
- 内寸法：W920×D473×H1573mm
- 標準質量：570kg
- 棚板×4(鍵付引出しはオプション)
- 内容積：685ℓ
- 色：オフホワイト

※百万変換ダイヤル錠を
キングスーパーダイヤル錠
に変更可能です。



NEW



百万変換
ダイヤル式
鍵2本
付属
SR305-5 受
640,000円
(税込704,000円)

鍵2本
付属
SR305E-5 受
723,200円
(税込795,520円)

- 外寸法：W1050×D708×H1845mm
- 内寸法：W920×D473×H1643mm
- 標準質量：590kg
- 棚板×4
- 内容積：714ℓ
- 色：オフホワイト

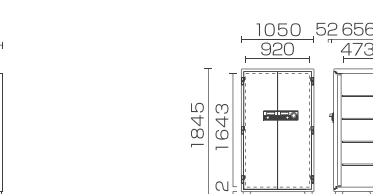

NEW



百万変換
ダイヤル式
鍵2本
付属
SR305-5L 受
990,000円
(税込1,089,000円)

- 外寸法：W1050×D708×H1845mm
- 内寸法：W920×D513×H1643mm
- 標準質量：630kg
- 棚板 前×4、後×4
棚板は前と後に分かれてます
- 内容積：775ℓ
- 色：オフホワイト

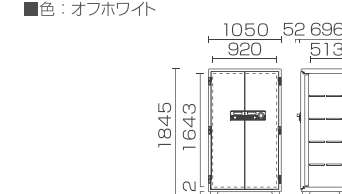

NEW



百万変換
ダイヤル式
鍵2本
付属
SRJ305 ストロンク
785,000円
(税込863,500円)

- 外寸法：W1050×D708×H1719mm
- 内寸法：W920×D473×H1573mm
- 標準質量：570kg
- 棚板×4(鍵付引出しはオプション)
- 内容積：685ℓ
- 色：オフホワイト

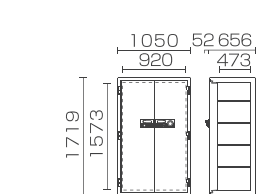

※このシリーズは、キャスター付きです。キャスターが不要の場合は事前にご相談ください。(別途御見積)

性能表示マーク		耐破壊性能(TS-15)		一般紙用1時間耐火性能		一般紙用2時間耐火性能		急加熱・衝撃落下性能
---------	--	--------------	--	-------------	--	-------------	--	------------

投入式耐火金庫 ストロング

KPX シリーズ

一度庫内に投入された投入物は、つり上げ防止機構により投入口から取出しにくい構造になっています

非JIS認証製品



収納時に扉を開けることなく
投入口から投入できる耐火金庫

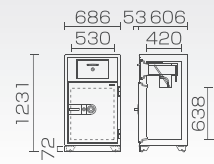

(回収扉) (投入口)
鍵2本 鍵2本
付属 付属
KPX52-D
776,000円 (税込853,600円)

- 外寸法：W686×D659×H1231mm
- 内寸法：W530×D420×H638mm
- 標準質量：280kg
- 内容積：142ℓ
- 専用投入バッグ×2
- 色：オフホワイト

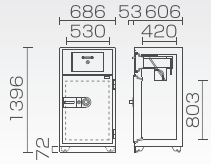

(回収扉) (投入口)
鍵2本 鍵2本
付属 付属
KPX53-D
874,000円 (税込961,400円)

- 外寸法：W686×D659×H1396mm
- 内寸法：W530×D420×H803mm
- 標準質量：320kg
- 内容積：178ℓ
- 専用投入バッグ×2
- 色：オフホワイト

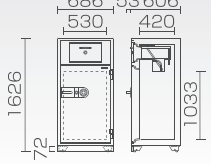

(回収扉) (投入口)
鍵2本 鍵2本
付属 付属
KPX54-D
1,024,000円 (税込1,126,400円)

- 外寸法：W686×D659×H1626mm
- 内寸法：W530×D420×H1033mm
- 標準質量：365kg
- 内容積：229ℓ
- 専用投入バッグ×2
- 色：オフホワイト

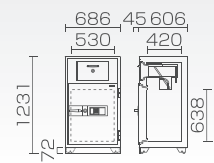

(回収扉) (投入口)
鍵2本 鍵2本
付属 付属
KPX52-ER
859,000円 (税込944,900円)

- 外寸法：W686×D651×H1231mm
- 内寸法：W530×D420×H638mm
- 標準質量：280kg
- 内容積：142ℓ
- 専用投入バッグ×2
- 電源：単3形アルカリ乾電池×4
- 履歴閲覧ソフト付
- 色：オフホワイト

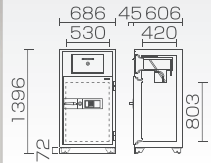

(回収扉) (投入口)
鍵2本 鍵2本
付属 付属
KPX53-ER
959,000円 (税込1,054,900円)

- 外寸法：W686×D651×H1396mm
- 内寸法：W530×D420×H803mm
- 標準質量：320kg
- 内容積：178ℓ
- 専用投入バッグ×2
- 電源：単3形アルカリ乾電池×4
- 履歴閲覧ソフト付
- 色：オフホワイト

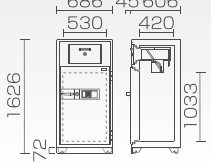

(回収扉) (投入口)
鍵2本 鍵2本
付属 付属
KPX54-ER
1,111,000円 (税込1,222,100円)

- 外寸法：W686×D651×H1626mm
- 内寸法：W530×D420×H1033mm
- 標準質量：365kg
- 内容積：229ℓ
- 専用投入バッグ×2
- 電源：単3形アルカリ乾電池×4
- 履歴閲覧ソフト付
- 色：オフホワイト

投入サイズの目安

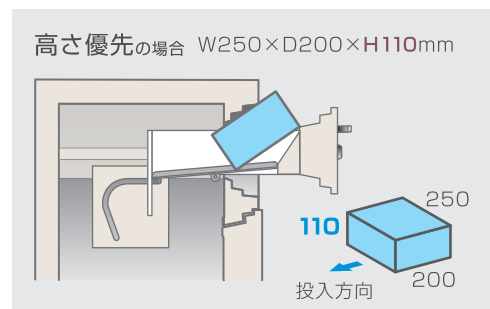
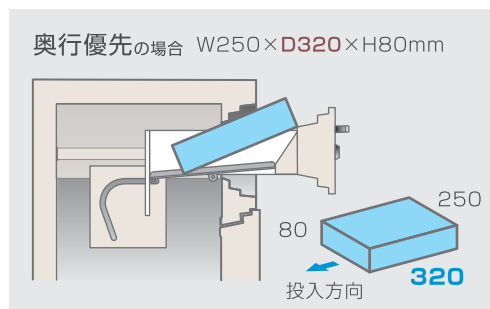

※お客様の希望により、キングスーパーダイヤル錠を百万変換ダイヤル錠に変更できます。※このシリーズはキャスター付です。キャスターが不要の場合は事前にご相談ください。(別途御見積)

オプション



専用投入バッグ 15,000円 (税込16,500円)
■寸法：W270×D50×H190mm
■ビニールレザー製・南京錠付

店舗用投入金庫(耐火型)

MSR/CP シリーズ

売上金をその場で投入口へ。
床固定金具を使用すると持ち去りは大変困難です。



(回収扉) (投入口)
鍵2本 鍵2本
付属 付属
MSR-CPN
293,000円 (税込322,300円)

- 外寸法：W340×D426×H777mm
- 内寸法：W214×D258×H333mm
- 投入可能寸法：W180×D220×H50mm
- 標準質量：70kg
- 内容積：18ℓ
- 電源：単3形アルカリ乾電池×4
- 色：オフホワイト

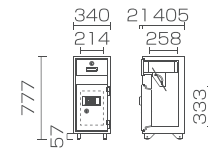

(回収扉) (投入口)
鍵2本 鍵2本
付属 付属
MSR-CPD
218,000円 (税込239,800円)

- 外寸法：W340×D430×H777mm
- 内寸法：W214×D258×H333mm
- 投入可能寸法：W180×D220×H50mm
- 標準質量：70kg
- 内容積：18ℓ
- 色：オフホワイト

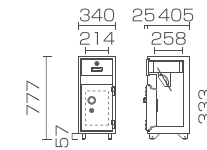

(回収扉) (投入口)
鍵2本 鍵2本
付属 付属
MSR-CPK
208,000円 (税込228,800円)

- 外寸法：W340×D419×H777mm
- 内寸法：W214×D258×H333mm
- 投入可能寸法：W180×D220×H50mm
- 標準質量：70kg
- 内容積：18ℓ
- 色：オフホワイト

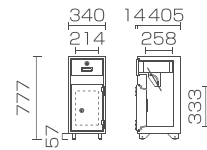

(投入口)
鍵2本 付属
CP-50E
480,000円 (税込528,000円)

- 外寸法：W455×D512×H932mm
- 内寸法：W325×D315×H485mm
- 投入可能寸法：W280×D230×H50mm
- 標準質量：130kg
- 内容積：50ℓ
- 電源：単3形アルカリ乾電池×4
- 色：オフホワイト

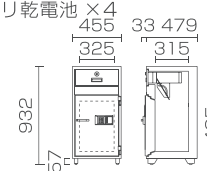

(回収扉) (投入口)
鍵2本 鍵2本
付属 付属
CP-50SD
443,000円 (税込487,300円)

- 外寸法：W455×D520×H932mm
- 内寸法：W325×D315×H485mm
- 投入可能寸法：W280×D230×H50mm
- 標準質量：130kg
- 内容積：50ℓ
- 色：オフホワイト

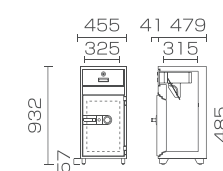

床固定金具 B-MD 29,000円
(税込31,900円)

■対応機種：MSR-CPN, CP-50E, CP-50SD

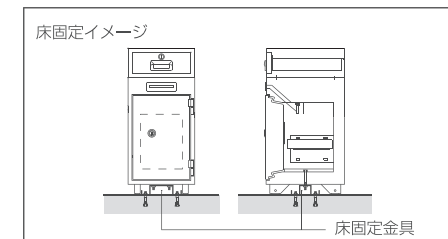

データメディア耐火金庫 ストロング DS-3000X シリーズ



非JIS認証製品



DS-3300XD 納

2,310,000円 (税込 2,541,000円)

- 外寸法：W754×D832×H1576mm
- 内寸法：W472×D450×H1230mm
- 標準質量：540kg ■内容積：261ℓ
- スライドトレイ×3 ■二重扉構造
- 色：オフホワイト

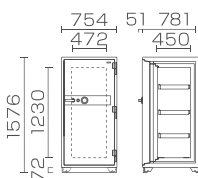

DS-3300XRFE 受

2,490,000円 (税込 2,739,000円)

- 外寸法：W754×D832×H1576mm
- 内寸法：W472×D450×H1230mm
- 標準質量：540kg ■内容積：261ℓ
- スライドトレイ×3 ■二重扉構造
- 電源：単3形アルカリ乾電池×4
- 色：オフホワイト

オプション：
履歴閲覧ソフト(KYF-20)

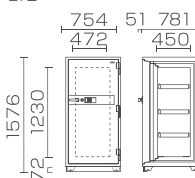

DS-3300XFPE 受

2,560,000円 (税込 2,816,000円)

- 外寸法：W754×D832×H1576mm
- 内寸法：W472×D450×H1230mm
- 標準質量：540kg ■内容積：261ℓ
- スライドトレイ×3 ■二重扉構造
- 電源：単3形アルカリ乾電池×4
- 色：オフホワイト

オプション：
履歴閲覧ソフト(RSF-20)

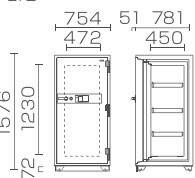

DS シリーズ



非JIS認証製品



DS-800X

847,000円 (税込 931,700円)

- 外寸法：W701×D650×H827mm
- 内寸法：W405×D300×H475mm
- 標準質量：250kg ■内容積：57ℓ
- 棚板×1 ■色：オフホワイト

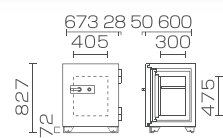

DS-1100X

1,091,000円 (税込 1,200,100円)

- 外寸法：W701×D650×H1152mm
- 内寸法：W405×D300×H800mm
- 標準質量：330kg ■内容積：97ℓ
- 棚板×2 ■色：オフホワイト

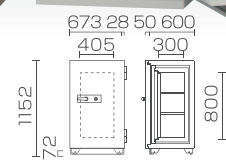

DF



非JIS認証製品



DF-1S

213,000円 (税込 234,300円)

- 外寸法：W365×D521×H368mm
- 内寸法：W135×D280×H142mm
- 標準質量：60kg ■内容積：4.5ℓ
- 引出し×1、仕切板×2 ■色：オフホワイト

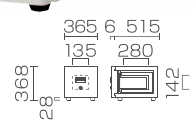

データメディア耐火ユニット



DFU-1K 対応機種：KC(J)52,BS(X)52クラス以上

- 外寸法：W470×D388×H280mm
 - 内寸法：W307×D230×H160mm
 - 標準質量：26kg ■内容積：11ℓ
 - 引出し×1、仕切板×2 ■色：オフホワイト
- 耐火金庫内に設置することにより、フレキシブルコンピューターディスク用の耐火性能を発揮します。製品単体での耐火性能はありません。必ず2時間耐火以上の耐火金庫に設置してください。
- ※2時間耐火以上の耐火金庫に収納した場合
フレキシブルコンピューターディスク用1時間耐火性能
- ※DS-3000X・DS シリーズはキャスター付です。キャスターが不要の場合は事前にご相談ください。(別途御見積)

収納量の目安

メディア 機種名	MO	CD-R	DDS	DLT
DS-3300XD, RFE, FPE	2016	1107	2660	560
DS-3300XD, RFE, FPE (スライドトレイ使用時)	1332 (9)	984 (8)	1920 (16)	378 (9)
DS-800X	432	240	630	124
DS-1100X	864	400	1080	186
DF-1S	24	24	34	9
DFU-1K	99	50	96	18

※()内数字は、スライドトレイ使用数

オプション



スライドトレイ (DS-3000X用)

- 33,000円 (税込 36,300円)
- 内寸法：W411×D380×H56mm
- 仕切板×3

棚板 (DS-3000X用)

- 14,000円 (税込 15,400円)
- 外寸法：W468×D440×H16.5mm

組立金庫室 KR シリーズ

耐火パネルを使用した金庫室。
組立式のため、テナントビル、高層建築内での設置が可能です。
施工後の移設、増設も容易に行えます。

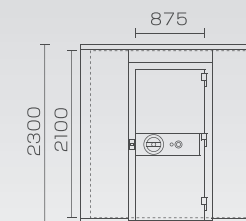

KR-510 受

8,230,000円 (税込 9,053,000円)

- 外寸法：W2260×D2880×H2300mm
- 有効内寸法：W2020×D2600×H2100mm
- 標準質量：2000kg
- 非常解錠機構 (扉内側)
- 室内照明付

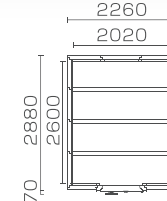

KR-520 受

6,470,000円 (税込 7,117,000円)

- 外寸法：W2260×D2210×H2300mm
- 有効内寸法：W2020×D1930×H2100mm
- 標準質量：1600kg
- 非常解錠機構 (扉内側)
- 室内照明付

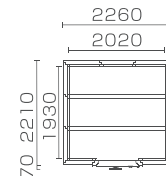

KR-530 受

4,450,000円 (税込 4,895,000円)

- 外寸法：W2260×D1540×H2300mm
- 有効内寸法：W2020×D1260×H2100mm
- 標準質量：1250kg
- 非常解錠機構 (扉内側)
- 室内照明付

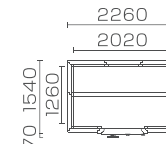

組立金庫

非JIS認証製品

搬入口の狭い場所でも設置が可能な組立式。
持ち去りに対する防犯効果も高まります。

※このシリーズに
キャスターはありません



KD-410XD ストロング 受

1,630,000円 (税込 1,793,000円)

- 外寸法：W820×D746×H1662mm
- 有効内寸法：W590×D495×H1436mm
- 標準質量：590kg ■内容積：419ℓ
- 棚板×2



KD-550D 受

1,410,000円 (税込 1,551,000円)

- 外寸法：W790×D725×H1702mm
- 内寸法：W650×D550×H1550mm
- 標準質量：260kg ■内容積：554ℓ
- 棚板×2

耐火性能はありません

施工イメージ

性能表示マーク



耐破壊性能 (TS-15)



フレキシブルコンピューターディスク用0.5時間耐火性能



フレキシブルコンピューターディスク用1時間耐火性能



一般紙用1時間耐火性能

耐火ファイリングキャビネット A4-KJ/B4-KJ シリーズ



A4・B4サイズの大量の書類を効率よく収納
引き出しの一括施錠が可能なおールロック錠付
ハンガーフレームなしでハンガーフォルダーが使えます

A4サイズ

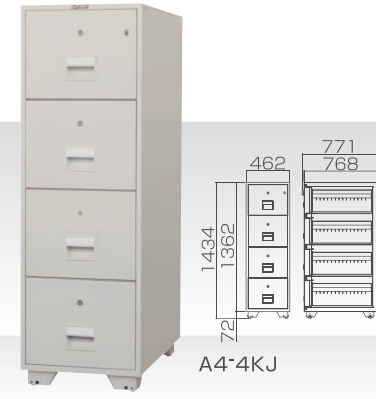
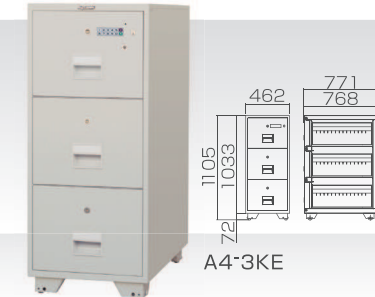
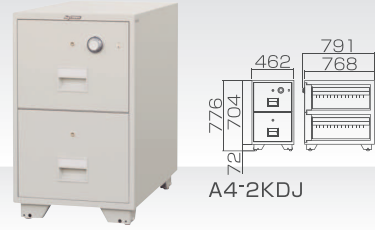

鍵各2本付属
各段
A4-2KJ
353,000円
(税込388,300円) **JIS認証製品**

鍵各2本付属
各段
A4-3KJ
539,000円
(税込592,900円) **JIS認証製品**

鍵各2本付属
各段
A4-4KJ
635,000円
(税込698,500円) **JIS認証製品**

鍵各2本付属
各段
百万変換ダイヤル式
A4-2KDJ
407,000円
(税込447,700円) **JIS認証製品**

鍵各2本付属
各段
百万変換ダイヤル式
A4-3KDJ
594,000円
(税込653,400円) **JIS認証製品**

鍵各2本付属
各段
百万変換ダイヤル式
A4-4KDJ
690,000円
(税込759,000円) **JIS認証製品**

鍵各2本付属
各段
A4-2KE
468,000円
(税込514,800円) **非JIS認証製品**

鍵各2本付属
各段
A4-3KE
654,000円
(税込719,400円) **非JIS認証製品**

■外寸法: W462×D771(791)×H776mm
■引出し内寸法: W318×D624×H260mm
■標準質量: 150kg
■色: オフホワイト
■仕切板 ×4

■外寸法: W462×D771(791)×H1105mm
■引出し内寸法: W318×D624×H260mm
■標準質量: 208kg
■色: オフホワイト
■仕切板 ×6

■外寸法: W462×D771(791)×H1434mm
■引出し内寸法: W318×D624×H260mm
■標準質量: 265kg
■色: オフホワイト
■仕切板 ×8

B4サイズ

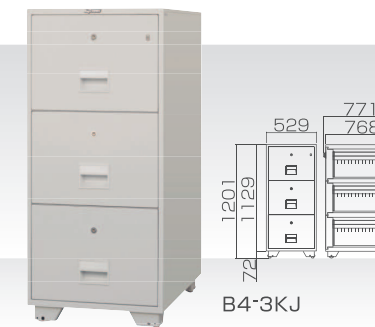

鍵各2本付属
各段
B4-2KJ
371,000円
(税込408,100円) **JIS認証製品**

鍵各2本付属
各段
B4-3KJ
576,000円
(税込633,600円) **JIS認証製品**

鍵各2本付属
各段
B4-4KJ
692,000円
(税込761,200円) **JIS認証製品**

鍵各2本付属
各段
百万変換ダイヤル式
B4-2KDJ
425,000円
(税込467,500円) **JIS認証製品**

鍵各2本付属
各段
百万変換ダイヤル式
B4-3KDJ
629,000円
(税込691,900円) **JIS認証製品**

鍵各2本付属
各段
百万変換ダイヤル式
B4-4KDJ
745,000円
(税込819,500円) **JIS認証製品**

鍵各2本付属
各段
B4-2KE
486,000円
(税込534,600円) **非JIS認証製品**

鍵各2本付属
各段
B4-3KE
690,000円
(税込759,000円) **非JIS認証製品**

■外寸法: W529×D771(791)×H840mm
■引出し内寸法: W385×D624×H292mm
■標準質量: 175kg
■色: オフホワイト
■仕切板 ×4

■外寸法: W529×D771(791)×H1201mm
■引出し内寸法: W385×D624×H292mm
■標準質量: 235kg
■色: オフホワイト
■仕切板 ×6

■外寸法: W529×D771(791)×H1562mm
■引出し内寸法: W385×D624×H292mm
■標準質量: 295kg
■色: オフホワイト
■仕切板 ×8

※()内の数値は、ダイヤル錠のタイプの寸法です。※A5サイズ対応機種もあります

壁面ユニット耐火金庫 FSW シリーズ

非JIS認証製品

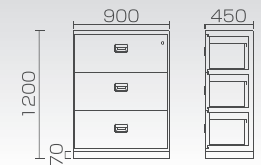
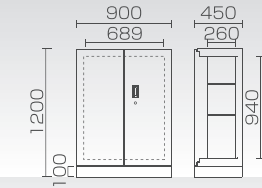

鍵2本付属
FSW-912D-2T 879,000円 (税込966,900円) **納**

■外寸法: W900×D450×H1200mm
■内寸法: W689×D260×H940mm
■内容積: 168ℓ
■標準質量: 280kg
■色: オフホワイト
■棚板 ×2

鍵2本付属
FSW-912L-1T 809,000円 (税込889,900円) **納**

■外寸法: W900×D450×H1200mm
■引出し内寸法: W741×D318×H299mm
■内容積: ラテラル1段・70ℓ
■仕切板 ×9
■標準質量: 230kg
■色: オフホワイト

※テンキー式も対応可能です。

FSW専用 上置き用書庫

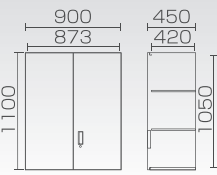

鍵2本付属
SW-911D オープン価格 **納**

■外寸法: W900×D450×H1100mm
■内寸法: W873×D420×H1051mm
■内容積: 386ℓ
■標準質量: 40kg
■色: オフホワイト
■棚板 ×2

※テンキー式も対応可能です。

セキュリティ保管庫

マイナンバー関連の書類、ノートパソコンの保管に最適



鍵2本付属
SB-60FPE 304,000円 (税込334,400円)

■外寸法: W480×D413×H550mm
■内寸法: W394×D321×H460mm
■標準質量: 16kg
■内容積: 60ℓ
■棚板 ×1
■非常解錠
■履歴閲覧ソフト付
■色: オフホワイト
■電源: 単3形アルカリ乾電池 ×4

[固定対応]

床下金庫 FLS シリーズ

非JIS認証製品

床下埋設型金庫。人目に付きにくく固定されているため持ち去られる危険がありません。
お部屋の内観を崩すことなく大切なものを保管できます。



鍵2本付属
FLS-3 **受**
297,000円
(税込326,700円)

■外寸法: W600×D450×H437mm
■収納部有効寸法: W354×D214×H240mm
■標準質量: 60kg
■内容積: 18ℓ
■色: オフホワイト

※商品のみの
お届けになります。



鍵2本付属
FLS-21 **受**
251,000円
(税込276,100円)

■外寸法: W600×D450×H440mm
■収納部有効寸法: W419×D285×H270mm
■標準質量: 30kg
■内容積: 32ℓ
■色: オフホワイト

※商品のみの
お届けになります。



※FLS-21にアルミフレーム
(オプション)を使用した設置例。

アルミフレーム オープン価格

■フローリング床への設置に
適したアルミフレーム材です。
■梱包内容: 内枠・外枠・蓋補強
材・取手・ねじ等

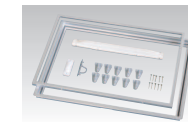

壁埋込型保管庫

壁埋設型金庫。人目に付きにくく、壁に固定されている
ため持ち去られる危険がありません。

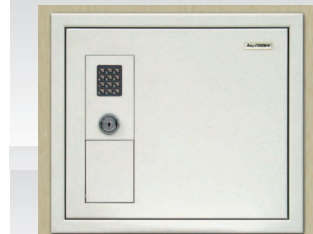

鍵2本付属
WLS-E **受**
163,000円
(税込179,300円)

■外寸法: W439.5×D69×H397.5mm
■収納部有効寸法: W250×D54.5×H320mm
■標準質量: 16kg
■色: オフホワイト
■電源: 単3形アルカリ乾電池 ×4

※商品のみの
お届けになります。



耐火性能はありません

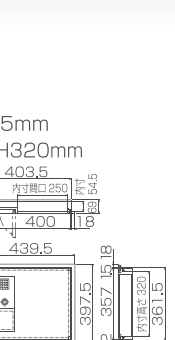

耐火金庫用 防水保管庫

耐火金庫内に設置することで、火災や水害から大切なものを守ります。



鍵2本
付属

WPB-15 納
オープン価格

- 外寸法：W365×D406×H251mm
- 内寸法：W264×D320×H179mm
- 質量：16kg
- 内容量：15ℓ
- 引出し 2 段付
- 防水性能：1.5m 24 時間

鍵2本
付属

WPB-21 納
オープン価格

- 外寸法：W365×D348×H398mm
- 内寸法：W264×D250×H328mm
- 質量：20kg
- 内容量：21ℓ
- 防水性能：1.5m 24 時間



防水試験状況

【試験方法】試験体に入ったタンクを加重し、1.5mの水没を模擬した状態で24時間放置します。その後、庫内に水の侵入がないことを確認します。

※単体での耐火性能はありません。
※耐火金庫に固定した状態でご使用ください。
弊社耐火金庫適合機種：KC(J)52、BS(X)52 クラス以上。

豪雨や台風、津波などの水害による浸水を想定し、防水保管庫内に水が入らないことを第三者機関(株式会社コスモス・コーポレーション)による評価試験にて検証しています。

書類専用 防水ケース

重要書類を水から保護し金庫へ保管する際に使用する防水ケースです



高密度
ダブル
ジッパー

二層
ラミネート
フィルム

WPS-A4SL
オープン価格

- 外寸法：W330×D250(底マチ12/12)mm
- 高密封ダブルジッパー
- 防水性能：JIS IPX8(旧JIS防水保護等級8)
- 耐熱性能：177℃耐熱試験実施済
- 封入目安：A4普通用紙約100枚(厚み約10mm)

履歴閲覧ソフト

パソコンと金庫を接続し、操作履歴をパソコンで閲覧・保存・印刷などをするためのソフトウェアです。



【操作履歴】

RSF-20 指紋認証式用
23,000円(税込25,300円)

- 付属品：USBケーブル
- 履歴件数：10,000件
- 履歴項目：登録・扉開閉・個別削除 全体削除ほか

KYF-20 ICカード式用
23,000円(税込25,300円)

- 付属品：USBケーブル
- 履歴件数：5,000件
- 履歴項目：登録・扉開閉・個別削除 全体削除ほか
- タイムロック：解錠可能時間帯を制限

対応OS：Microsoft Windows 11/10 ※全てのパソコンに対応しているわけではありません。

オプション



盗難防止用警報器
(アラーム) 受

54,000円
(税込59,400円)

金庫の移動や衝撃により大音量90dBの警報音が鳴り響き、盗難防止に役立ちます。

■電源：9V乾電池
※本体と合わせてご注文ください。
※一部取付けできない機種があります。



アラーム B
26,000円
(税込28,600円)

ご使用中の金庫や書庫に簡単に取り付けられるマグネット式。金庫・書庫の移動や衝撃、無理な開扉操作により大音量90dBの警報音で盗難防止に役立ちます。

■外寸法：W131×D34×H100mm
■質量：380g
■電源：9V乾電池

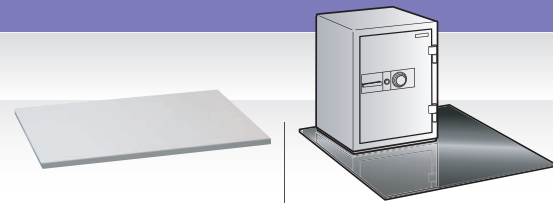

棚板
※機種によりサイズが異なります。

ベースボード
KCJ50 シリーズ用 右寄せ
STJ シリーズ用 左寄せ可能
58,000円(税込63,800円)

- 寸法：W914×D914×t4.5mm
- 材質：鋼板 ■色：黒
- 付属品：六角ボルト、角ワッシャー、オールアンカー



鍵付引出し
※機種によりサイズが異なります。

KCJ30 シリーズ、SCJ-35 用
90,000円(税込99,000円)

- 寸法：W1220×D1220×t4.5mm
- 材質：鋼板 ■色：黒
- 付属品：六角ボルト、角ワッシャー、オールアンカー

※別途工費がかかります。
※本体型式と合わせてご注文ください。



LN 型 設置例
床固定金具 (耐震用)
地震発生時、金庫の自走および転倒防止としてコンクリート床にアンカー固定するための金具です。
機種・設置環境に合わせてご提案いたします。

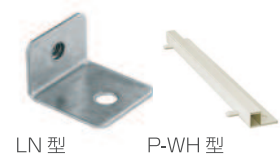

LN 型 P-WH 型

※盗難対策用ではありません。
※一部取付けできない機種があります。

売上金・釣銭 防盜鉄庫 投入防盜鉄庫

防盜性に特化した店舗売上金・貴重品保管庫 (TS-15 相当品)

特注対応サイズ・履歴機能付錠前・静脈や指紋の生態認証・ICカード認証など、お客様のご要望に合わせた仕様でご提供いたします。

※耐火性能はありません。



鍵2本
付属

NEW
STB-20K 受
オープン価格

- 外寸法：W400×D303×H275mm
- 内寸法：W390×D240×H250mm
- 質量：35kg
- 内容量：23ℓ
- 色：オフホワイト



鍵2本
付属

NEW
STB-50E 受
オープン価格

鍵2本
付属

NEW
STB-50K 受
オープン価格

- 外寸法：W400×D316×H615mm
- 内寸法：W388×D230×H575mm
- 質量：55kg
- 内容量：51ℓ
- 電源：単3形アルカリ乾電池4本(テンキー錠)
- 可動棚板 × 1
- 色：オフホワイト



鍵2本
付属

NEW
STB-90E 受
オープン価格

鍵2本
付属

NEW
STB-90K 受
オープン価格

- 外寸法：W400×D436×H735mm
- 内寸法：W388×D350×H695mm
- 質量：80kg
- 内容量：94ℓ
- 電源：単3形アルカリ乾電池4本(テンキー錠)
- 可動棚板 × 1
- 色：オフホワイト



鍵2本
付属

NEW
STB-120E 受
オープン価格

鍵2本
付属

NEW
STB-120K 受
オープン価格

- 外寸法：W400×D436×H965mm
- 内寸法：W388×D350×H925mm
- 質量：100kg
- 内容量：125ℓ
- 電源：単3形アルカリ乾電池4本(テンキー錠)
- 可動棚板 × 2
- 色：オフホワイト



鍵2本
付属

NEW
STB-P50E 受
オープン価格

鍵2本
付属

NEW
STB-P50K 受
オープン価格

- 外寸法：W345×D450×H780mm
- 内寸法：W336×D335×H520mm
- 投入寸法目安：W192×D300×H22mm
- 質量：68kg
- 内容積：58ℓ
- 電源：単3形アルカリ乾電池4本(テンキー錠)
- 棚板 × 1
- 色：オフホワイト

共通仕様：■固定用ねじ×N、プラグ×N、ワッシャー×N

麻薬保管庫 履歴機能付

SB シリーズ

ネットワーク対応品もあります [P.28]

操作履歴が記録されるセキュリティの高い麻薬保管庫。100人まで登録ができ、いつ誰が開閉したかを管理できます。特注サイズ、二重扉仕様、AC電源仕様、引出し仕様など特注対応品を承ります。

※このシリーズにキャスターはありません。
※耐火性能はありません。

認証タイプ

履歴テンキータイプ

履歴テンキー+リバーシブル錠、非常解錠

解錠や施錠、登録などの操作履歴が残る暗証番号式。扉を閉めると自動的に施錠されます。(オートロック機構)



登録種類：暗証番号
登録権限：管理者、一般使用者
最大登録件数：100件(管理者、一般使用者の合計)
暗証番号：4~8桁
電源：単3形アルカリ乾電池×4
ボタン電池(CR2032)×1[時計駆動用]
オプション：履歴閲覧ソフト、棚板、ID1,000件、二人認証(ダブル認証)、扉閉め忘れ防止アラーム

ICカードタイプ

ICカード・テンキー+リバーシブル錠、非常解錠

ご利用中のICカードを登録し、解錠できます。操作履歴が記録されます。扉を閉めると自動的に施錠されます。(オートロック機構)

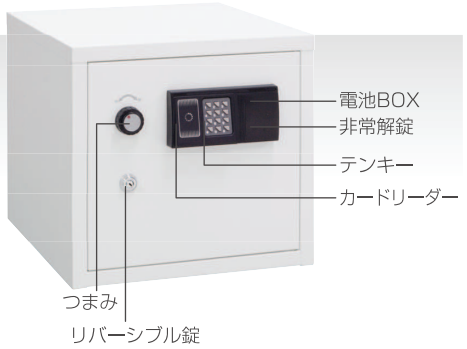

登録種類：カードのみ、カード+暗証番号
登録権限：管理者、一般使用者
最大登録件数：100件(管理者、一般使用者の合計)
暗証番号：4~8桁
電源：単3形アルカリ乾電池×4
ボタン電池(CR2032)×1[時計駆動用]
オプション：履歴閲覧ソフト、棚板、ICカード、ID1,000件、二人認証(ダブル認証)、扉閉め忘れ防止アラーム

指紋タイプ

指紋・テンキー+リバーシブル錠、非常解錠

指紋で解錠するハイセキュリティ錠。なりすましを防止でき、操作履歴が記録されます。扉を閉めると自動的に施錠されます。(オートロック機構)

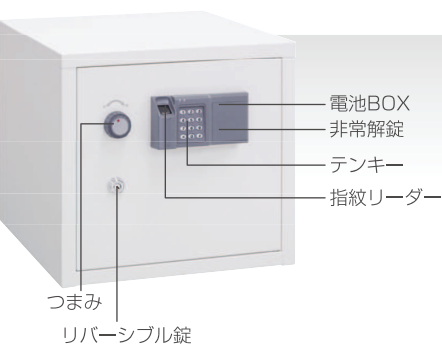

登録種類：指紋のみ、指紋+暗証番号
登録権限：管理者、一般使用者
最大登録件数：100件(管理者5件、一般使用者95件)
暗証番号：4~20桁
電源：単3形アルカリ乾電池×4
ボタン電池(CR2032)×1[時計駆動用]
オプション：履歴閲覧ソフト、棚板

収納棚に設置可能な小型サイズ



受
SB-204ERK
369,000円 (税込405,900円)
SB-204RFEK
380,000円 (税込418,000円)
SB-204FPEK
461,000円 (税込507,100円)

■外寸法：W280×D435×H415mm
■内寸法：W213×D341×H334mm
■標準質量：13kg
■内容積：24ℓ ■非常解錠
■棚板×1 ■色：ホワイト

納
SB-30ERK
359,000円 (税込394,900円)
SB-30RFEK
369,000円 (税込405,900円)
SB-30FPEK
451,000円 (税込496,100円)

■外寸法：W402×D415×H380mm
■内寸法：W325×D322×H299mm
■標準質量：17kg
■内容積：31ℓ ■非常解錠
■棚板×1 ■色：ホワイト

納
SB-50ERK
383,000円 (税込421,300円)
SB-50RFEK
395,000円 (税込434,500円)
SB-50FPEK
475,000円 (税込522,500円)

■外寸法：W402×D415×H590mm
■内寸法：W325×D322×H509mm
■標準質量：22kg
■内容積：53ℓ ■非常解錠
■棚板×1 ■色：ホワイト

オプション



履歴閲覧ソフト
23,000円 (税込25,300円)

対応OS：Microsoft Windows 11/10
※全てのパソコンに対応しているわけではありません。

履歴件数：
履歴テンキー・ICカードタイプ 5,000件
指紋タイプ 10,000件
履歴項目：登録・扉開閉・個別削除・全体削除ほか

棚板 W280用 11,000円(税込12,100円)
W402用 11,000円(税込12,100円)
W602用 15,000円(税込16,500円)
W903用 17,000円(税込18,700円)

ICカード オープン価格

単独設置可能な中・大型サイズ



受
SB-409ERK
474,000円 (税込521,400円)
SB-409RFEK
487,000円 (税込535,700円)
SB-409FPEK
567,000円 (税込623,700円)

■外寸法：W402×D415×H900mm
■内寸法：W325×D322×H810mm
■標準質量：28kg
■内容積：84ℓ ■非常解錠
■棚板×2 ■色：ホワイト

受
SB-412ERK
500,000円 (税込550,000円)
SB-412RFEK
509,000円 (税込559,900円)
SB-412FPEK
592,000円 (税込651,200円)

■外寸法：W402×D415×H1200mm
■内寸法：W325×D322×H1110mm
■標準質量：38kg
■内容積：116ℓ ■非常解錠
■棚板×3 ■色：ホワイト

受
SB-609ERK
520,000円 (税込572,000円)
SB-609RFEK
530,000円 (税込583,000円)
SB-609FPEK
613,000円 (税込674,300円)

■外寸法：W602×D485×H900mm
■内寸法：W525×D392×H790mm
■標準質量：53kg
■内容積：162ℓ ■非常解錠
■棚板×2 ■色：ホワイト

受
SB-612ERK
546,000円 (税込600,600円)
SB-612RFEK
558,000円 (税込613,800円)
SB-612FPEK
639,000円 (税込702,900円)

■外寸法：W602×D485×H1200mm
■内寸法：W525×D392×H1090mm
■標準質量：65kg
■内容積：224ℓ ■非常解錠
■棚板×3 ■色：ホワイト



受
SB-615ERK
579,000円 (税込636,900円)
SB-615RFEK
591,000円 (税込650,100円)
SB-615FPEK
671,000円 (税込738,100円)

■外寸法：W602×D485×H1500mm
■内寸法：W525×D392×H1370mm
■標準質量：80kg
■内容積：281ℓ ■非常解錠
■棚板×4 ■色：ホワイト

受
SB-618ERK
659,000円 (税込724,900円)
SB-618RFEK
669,000円 (税込735,900円)
SB-618FPEK
751,000円 (税込826,100円)

■外寸法：W602×D485×H1800mm
■内寸法：W525×D392×H1670mm
■標準質量：90kg
■内容積：343ℓ ■非常解錠
■棚板×5 ■色：ホワイト

受
SB-909ERK
609,000円 (税込669,900円)
SB-909RFEK
621,000円 (税込683,100円)
SB-909FPEK
701,000円 (税込771,100円)

■外寸法：W903×D485×H900mm
■内寸法：W800×D380×H760mm
■標準質量：65kg
■内容積：231ℓ ■非常解錠
■棚板×2 ■色：ホワイト

受
SB-918ERK
810,000円 (税込891,000円)
SB-918RFEK
823,000円 (税込905,300円)
SB-918FPEK
905,000円 (税込995,500円)

■外寸法：W903×D485×H1800mm
■内寸法：W800×D380×H1660mm
■標準質量：120kg
■内容積：504ℓ ■非常解錠
■棚板×5 ■色：ホワイト

SBシリーズ共通仕様： ■電源：単3形アルカリ乾電池×4 ■固定用ねじ×4、プラグ×4、ワッシャー×4

薬品保管用 小型金庫



非JIS認証製品

庫内にステンレスを使用した、二重扉タイプ。移動が困難な重量金庫です。



受
B-KS-20SD
112,000円 (税込123,200円)

■外寸法：W480×D430×H368mm
■内寸法：W334×D221×H194mm
■標準質量：53kg ■内容積：14ℓ
■色：オフホワイト・ダークグレー

受
B-KS-20E
137,000円 (税込150,700円)

■外寸法：W480×D426×H368mm
■内寸法：W334×D221×H194mm
■標準質量：53kg ■内容積：14ℓ ■色：ダークグレー
■電源：単3形アルカリ乾電池×4

性能表示マーク 一般紙用1時間耐火性能

ネットワーク対応麻薬保管庫 SBN シリーズ

診察・処置室、スタッフステーション、薬剤部など離れた場所に設置された保管庫を管理パソコンにて一元管理できます。

※このシリーズにキャスターはありません。
※耐火性能はありません。 ※受注生産になります。

特徴

遠隔で一元管理

ネットワークに接続された複数の保管庫を、管理パソコンで一元管理。個々の保管庫のメンテナンスを遠隔操作できるので、利用者情報や履歴の管理業務が軽減されます。



操作履歴が残る

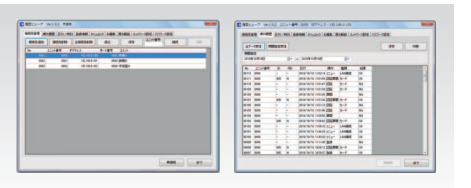

解錠・施錠・閉扉等の操作履歴が保管庫本体へ記録されます。履歴は、ネットワーク接続した管理パソコンから専用ソフトにより閲覧できます。

遠隔から登録・削除・解錠

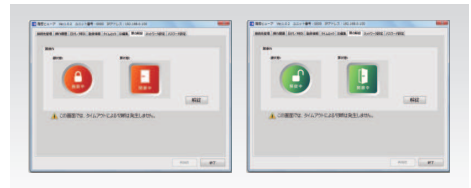

管理パソコンからは、ネットワーク上の保管庫の状態が確認でき、使用者の登録・削除および扉の解錠操作が可能です。

特注対応(サイズ、仕様)



特注サイズ、二重扉仕様、引出し仕様などお客様のご要望に合わせた特注対応品を1台から承ります。

認証タイプ

【最大登録件数】
1,000件(管理者、一般使用者の合計)

ICカードタイプ

ICカード・テンキー+リバーシブル錠、非常解錠

ご利用中のICカードを登録し、解錠できます。操作履歴が記録されます。扉を閉めると自動的に施錠されます。(オートロック機構)





履歴テンキータイプ

履歴テンキー+リバーシブル錠、非常解錠

解錠や施錠、登録などの操作履歴が残る暗証番号式。扉を閉めると自動的に施錠されます。(オートロック機構)



収納棚に設置可能な小型サイズ

 <p>SBN-30RFEK 480,000円 (税込 528,000円)</p> <p>SBN-30ERK 463,000円 (税込 509,300円)</p> <p>■外寸法: W402×D415×H380mm ■内寸法: W325×D322×H299mm ■質量: 17kg ■内容積: 31ℓ ■非常解錠 ■棚板×1 ■色: ホワイト ■電源: AC100V、ボタン電池(CR2032)×1[時計用] ■固定用ねじ×4、プラグ×4、ワッシャー×4</p>	 <p>SBN-50RFEK 498,000円 (税込 547,800円)</p> <p>SBN-50ERK 481,000円 (税込 529,100円)</p> <p>■外寸法: W402×D415×H590mm ■内寸法: W325×D322×H509mm ■質量: 22kg ■内容積: 53ℓ ■非常解錠 ■棚板×1 ■色: ホワイト ■電源: AC100V、ボタン電池(CR2032)×1[時計用] ■固定用ねじ×4、プラグ×4、ワッシャー×4</p>
--	--

各部の名称

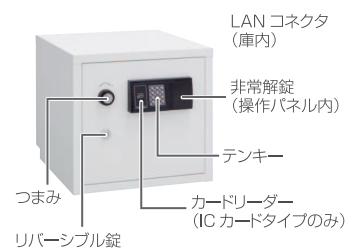

設定パネル(扉裏)

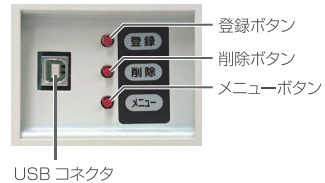

オプション

履歴閲覧ソフト 69,000円
(税込 75,900円)
KNL-10
対応OS: Microsoft Windows 11/10
※すべてのパソコンに対応しているわけではありません
履歴件数: 10,000件
履歴項目: 登録・扉開閉・個別削除ほか

棚板

W402用 11,000円(税込 12,100円)
W602用 15,000円(税込 16,500円)
W903用 17,000円(税込 18,700円)

ICカード オープン価格

単独設置可能な中・大型サイズ

 <p>SBN-409RFEK 578,000円 (税込 635,800円)</p> <p>SBN-409ERK 561,000円 (税込 617,100円)</p> <p>■外寸法: W402×D415×H900mm ■内寸法: W325×D322×H810mm ■質量: 28kg ■内容積: 84ℓ ■非常解錠 ■棚板×2 ■色: ホワイト ■電源: AC100V、ボタン電池(CR2032)×1[時計用] ■固定用ねじ×4、プラグ×4、ワッシャー×4 ■連結ボルト・ナット×4</p>	 <p>SBN-412RFEK 602,000円 (税込 662,200円)</p> <p>SBN-412ERK 586,000円 (税込 644,600円)</p> <p>■外寸法: W402×D415×H1200mm ■内寸法: W325×D322×H1110mm ■質量: 38kg ■内容積: 116ℓ ■非常解錠 ■棚板×3 ■色: ホワイト ■電源: AC100V、ボタン電池(CR2032)×1[時計用] ■固定用ねじ×4、プラグ×4、ワッシャー×4 ■連結ボルト・ナット×4</p>	 <p>SBN-609RFEK 621,000円 (税込 683,100円)</p> <p>SBN-609ERK 604,000円 (税込 664,400円)</p> <p>■外寸法: W602×D485×H900mm ■内寸法: W525×D392×H790mm ■質量: 53kg ■内容積: 162ℓ ■非常解錠 ■棚板×2 ■色: ホワイト ■電源: AC100V、ボタン電池(CR2032)×1[時計用] ■固定用ねじ×4、プラグ×4、ワッシャー×4</p>	 <p>SBN-612RFEK 651,000円 (税込 716,100円)</p> <p>SBN-612ERK 635,000円 (税込 698,500円)</p> <p>■外寸法: W602×D485×H1200mm ■内寸法: W525×D392×H1090mm ■質量: 65kg ■内容積: 224ℓ ■非常解錠 ■棚板×3 ■色: ホワイト ■電源: AC100V、ボタン電池(CR2032)×1[時計用] ■固定用ねじ×4、プラグ×4、ワッシャー×4</p>
---	---	---	--

 <p>SBN-615RFEK 699,000円 (税込 768,900円)</p> <p>SBN-615ERK 682,000円 (税込 750,200円)</p> <p>■外寸法: W602×D485×H1500mm ■内寸法: W525×D392×H1370mm ■質量: 80kg ■内容積: 281ℓ ■非常解錠 ■棚板×4 ■色: ホワイト ■電源: AC100V、ボタン電池(CR2032)×1[時計用] ■固定用ねじ×4、プラグ×4、ワッシャー×4</p>	 <p>SBN-618RFEK 766,000円 (税込 842,600円)</p> <p>SBN-618ERK 749,000円 (税込 823,900円)</p> <p>■外寸法: W602×D485×H1800mm ■内寸法: W525×D392×H1670mm ■質量: 90kg ■内容積: 343ℓ ■非常解錠 ■棚板×5 ■色: ホワイト ■電源: AC100V、ボタン電池(CR2032)×1[時計用] ■固定用ねじ×4、プラグ×4、ワッシャー×4</p>	 <p>SBN-909RFEK 757,000円 (税込 832,700円)</p> <p>SBN-909ERK 740,000円 (税込 814,000円)</p> <p>■外寸法: W903×D485×H900mm ■内寸法: W800×D380×H760mm ■質量: 65kg ■内容積: 231ℓ ■非常解錠 ■棚板×2 ■色: ホワイト ■電源: AC100V、ボタン電池(CR2032)×1[時計用] ■固定用ねじ×4、プラグ×4、ワッシャー×4</p>	 <p>SBN-918RFEK 903,000円 (税込 993,300円)</p> <p>SBN-918ERK 886,000円 (税込 974,600円)</p> <p>■外寸法: W903×D485×H1800mm ■内寸法: W800×D380×H1660mm ■質量: 120kg ■内容積: 504ℓ ■非常解錠 ■棚板×5 ■色: ホワイト ■電源: AC100V、ボタン電池(CR2032)×1[時計用] ■固定用ねじ×4、プラグ×4、ワッシャー×4</p>
--	--	--	---

ICカード引出し保管庫

管理が必要な物品の保管・運用・盗難防止に



NEW SBN-3DR オープン価格

■外寸法: W455×D304×H475.8mm(装備品含む)
■内寸法:(左)W125×D245×H200mm(右)W177×D245×H76mm(右下)W177×D245×H150mm
■質量: 22kg ■電気錠、非常解錠(リバーシブル錠) ■電源: AC100V、ボタン電池(CR-2032)×1(時計駆動)
■認証方法: ICカード、ICカード+暗証番号、暗証番号 ■認証方式: FeliCa/IDm、MIFARE/UID(ランダムID非対応)
■ID、暗証番号: ID3桁、暗証番号4~8桁 ■登録件数: 1000件 ■履歴件数: 12000件
■機能: 使用者登録・削除・全削除、履歴機能、自動施錠、タイムロック、ネットワーク対応(有線) ※無線はオプション

- ICカードと暗証番号による認証で3つの引出しの管理が可能
- 認証・解除など操作履歴が残る、管理業務軽減が可能
- 収納スペースの大きさなどが3通りあり、収納する容器などに合わせて選ぶことが可能
- LANを利用して遠隔で操作履歴の一覧・利用者の登録・削除及び扉の解除操作が可能

病院での使用例



オプション機能

- 無線LAN(Wi-Fi)対応: モジュールを追加することにより無線LAN(Wi-Fi)が使用可能
- 引き出し開放警告機能: 引出しが一定時間以上開いた状態が続くとブザーが鳴動
- ダブル認証機能: 管理者と一般使用者又は管理者と管理者の二人の認証が無いと解錠できない機能

ホテル・レジュー施設向け貴重品保管庫
客室向け 耐火型貴重品保管庫



テンキー式は、好きな暗証番号を2種類登録できますので、お客様と管理者側で個別に開閉が可能です。

非JIS認証製品



KS-20E-FH **受**

153,000円
 (税込168,300円)

■外寸法：W445×D418×H333mm
 ■内寸法：W348×D255×H214mm
 ■標準質量：35kg ■内容積：20ℓ
 ■非常解錠 ■トレー×1
 ■電源：単3形アルカリ乾電池×4
 ■色：オフホワイト
 ■オプション：非常解錠キー

KS-20E-FHAC **受**

187,000円
 (税込205,700円)

■外寸法：W445×D418×H334mm
 ■内寸法：W348×D255×H214mm
 ■標準質量：36kg ■内容積：20ℓ
 ■非常解錠 ■トレー×1
 ■電源：AC100V
 ■色：オフホワイト
 ■オプション：非常解錠キー

KS-16K **受**

74,000円
 (税込81,400円)

■外寸法：W406×D430×H368mm
 ■内寸法：W274×D257×H214mm
 ■標準質量：40kg ■内容積：16ℓ
 ■トレー×1
 ■色：オフホワイト

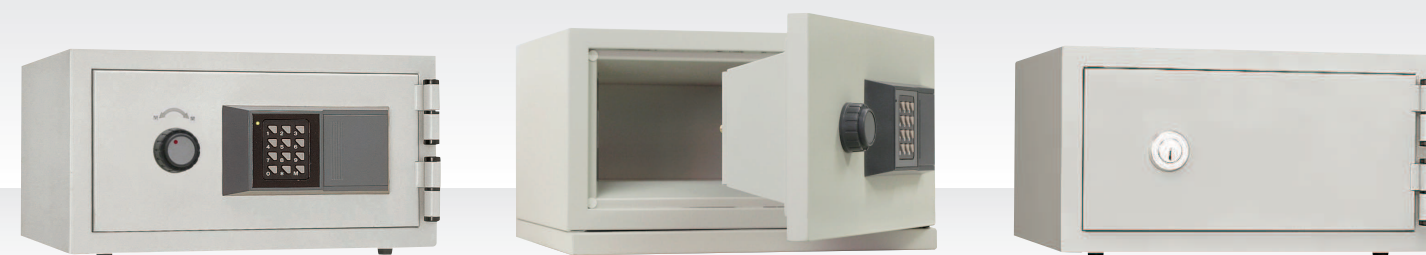

CPS-EH **受**

123,000円
 (税込135,300円)

■外寸法：W363×D344×H200mm
 ■内寸法：W275×D203×H102mm
 ■標準質量：19kg ■内容積：5.7ℓ
 ■非常解錠
 ■電源：単3形アルカリ乾電池×4
 ■色：オフホワイト
 ■オプション：非常解錠キー

CPS-EHAC **受**

154,000円
 (税込169,400円)

■外寸法：W363×D360×H211mm
 ■内寸法：W275×D203×H102mm
 ■標準質量：20kg ■内容積：5.7ℓ
 ■非常解錠
 ■電源：AC100V
 ■色：オフホワイト
 ■オプション：非常解錠キー

CPS-N **受**

61,000円
 (税込67,100円)

■外寸法：W363×D337×H200mm
 ■内寸法：W275×D203×H102mm
 ■標準質量：19kg ■内容積：5.7ℓ
 ■色：オフホワイト

客室向け 貴重品保管庫

鍵の管理が不要なテンキー式・ナンバーロック式や鍵の紛失時に対応のしやすい内筒交換錠式をお選びいただけます。

※耐火性能はありません。



NEW
CSB-420E **受**
 オープン価格

- 外寸法：W420×D387×H200mm
- 内寸法：W416×D310×H175mm
- 標準質量：12.5kg ■内容積：22ℓ
- 非常解錠 ■付属品：固定用ネジ
- 色：マットブラック
- オプション：履歴抽出機



NEW
CSB-375EU **受**
 オープン価格

- 外寸法：W375×D290×H198mm
- 内寸法：W371×D286×H125mm
- 標準質量：11kg ■内容積：13ℓ
- 非常解錠 ■付属品：固定用ネジ
- 色：マットブラック
- オプション：履歴抽出機

CSB-35EU：
 オフホワイト



CSB-35EU：
 マットブラック



ナイトテーブルやチェストの引出し
 でご使用いただける上開き式。
 お部屋の外観を崩すことなく
 設置できます。

CSB-35EU **受**
 95,000円 (税込1,04,500円)
 ※交流式もあります

- 外寸法：W350×D331×H130mm
- 内寸法：W320×D209×H90mm
- 標準質量：5kg ■内容積：6ℓ
- 非常解錠
- 電源：単3形アルカリ乾電池×4
- 色：オフホワイト・マットブラック



※交流式もあります

CSB-44E **受**
 86,000円 (税込94,600円)

- 外寸法：W440×D320×H170mm
- 内寸法：W351×D252×H115mm
- 標準質量：7.5kg ■内容積：10ℓ
- 非常解錠
- 電源：単3形アルカリ乾電池×4
- 色：オフホワイト
- オプション：非常解錠キー



ナンバーロック **CSB-44NL** **受**
 75,000円 (税込82,500円)

- 外寸法：W440×D321×H170mm
- 内寸法：W371×D259×H115mm
- 標準質量：7kg ■内容積：11ℓ
- 非常解錠
- 色：オフホワイト
- オプション：非常解錠キー



内筒交換
 鍵2本
 付属 **CSB-44K2** **受**
 62,000円 (税込68,200円)

- 外寸法：W440×D300×H170mm
- 内寸法：W371×D260×H115mm
- 標準質量：6.5kg ■内容積：11ℓ
- 色：オフホワイト

組立式 セルフクローク

スーツケースを一時的に安全に置ける場所を簡単にご用意できます。



■特長

- 使いやすい安心仕様
- ビジター（ワнтаイム）仕様なので、どなたでもご利用可能（暗証番号0リセット機能付き）
- ワイヤー径 2.5mm（コーティング含む）のセフティ仕様
- LOCK するとキーが抜けない特殊錠
- ノックダウン式で輸送コストが低く、設置が簡単

ナンバーロック **NEW**
SLC-3 **受** オープン価格

- 外寸法：W1200×D550×H1000mm（装備品含まない）
- 内寸法：W1120×D530×H880mm
- 質量：約 35kg ■ワイヤー長さ：690mm
- 非常解錠 ■足台：アジャスター ■色：マットブラック

梱包仕様

- 外寸法：W1140×D570×H230mm
- 質量：約 37kg
- 梱包内容：天パネル×1枚、右側面パネル×1枚、左側面パネル×1枚、背面補強板×1枚、組立用ネジ×12本、連結用ネジ×4本、連結用ナット×4個、取扱説明書×1部、非常解錠キー×2本

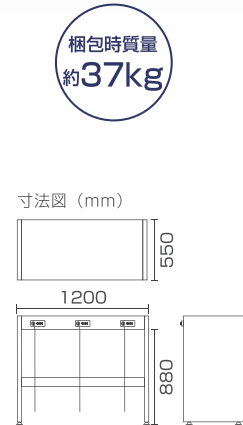

手荷物ワイヤーユニット

手荷物を一時的に置ける場所をご用意できます。



■特長

- 壁などに取り付けるだけの簡単施工。
- 使いやすい安心仕様
- ビジター（ワнтаイム）仕様なので、どなたでもご利用可能（暗証番号0リセット機能付き）
- ワイヤー径 2.5mm（コーティング含む）のセフティ仕様
- LOCK すると key が抜けない特殊錠

ナンバーロック **NEW**
手荷物ワイヤーユニット **受** オープン価格

- 外寸法：W195×D50×H110mm（突起部除く）
- ワイヤー長さ：690mm ■非常解錠
- モード：ビジター（ワнтаイム）
- 色：マットブラック

防災キーボックス

地震や津波などによる交通障害で鍵担当者が到着できない時でも、最も早く現地へ到着できる担当者が「防災キーボックス」に保管された鍵を使って迅速に対応できます。

屋外対応



外扉は屋外用のステンレス仕様南京錠を取り付け可能
 ※ダイヤル式南京錠は付属しません

内扉はダイヤル錠のついた堅牢仕様
 電源不要でしかもキーレス



庫内には5本掛けのキーハンガー
 扉の開閉センサー付

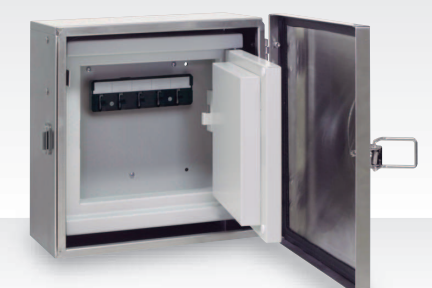

NEW
S-KB-D-5ss **受**
 オープン価格

NEW
S-KB-D-5 **受**（センサー無し）
 オープン価格

- 外寸法：W315×D184×H298mm
- 質量：8kg ■キーハンガー：5連×1
- 外箱：パチン錠 内箱：百万変換ダイヤル錠
- 外箱：ステンレス 内箱：電気亜鉛メッキ鋼板
- 開閉センサー：外扉1カ所 内扉1カ所（警備システム連動用）
- ※センサー無し仕様には付属しません。

フリーボックス（重要物保管管理ボックス）

ICチップ+暗証番号認証タイプ

ICチップ（カード）と利用者が登録した暗証番号の2つのIDで本人確認を行います。すでに施設や企業内で運用しているFelica、Mifare、I-CORE規格のICを活用することも可能です。

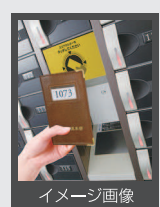

暗証番号+取出番号認証タイプ

利用者が登録した暗証番号と預け入れ時に発行する取り出し票に印刷された取出番号の2つで本人確認します。



FBS シリーズ

各扉は開けやすいアーチ形状のハンドルとピアノブラック調仕上げにより幅広いインテリアと調和するニューデザインを採用しました。視認性の高い扉ランプにより操作位置からでも全扉の利用状況の確認が簡単にできるようになりました。

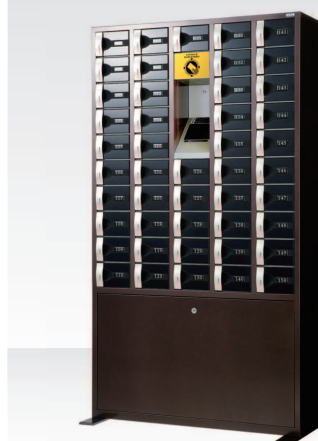

FBS シリーズ
46 扉

FBS-46RF **受**
 2,470,000 円
 （税込 2,717,000 円）

FBS-46VR **受**
 2,300,000 円
 （税込 2,530,000 円）

- 外寸法：W900×D300×H1609mm
- 一口寸法：W126×D280×H95mm
- 質量：約 108kg ■46 扉
- 電源：AC100V
- 利用履歴：過去 4,000 件（FBS-46VRは3,000件）

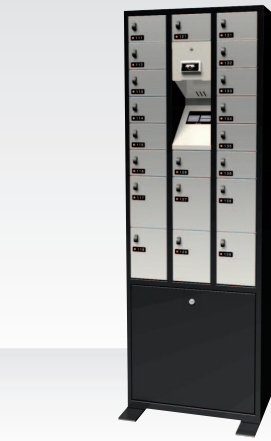

FF シリーズ
20 扉

FF-20VRP **受**
 + 取出番号
 認証
 オープン価格

FF-20VR **受**
 オープン価格

- 外寸法：W549×D300×H1609mm
- 一口寸法 扉小：W127×D272×H95mm 扉大：W127×D272×H199mm
- 質量：約 70kg ■20 扉
- 電源：AC100V
- 利用履歴：過去 3,000 件



性能表示マーク 一般紙用1時間耐火性能

少量危険物保管庫



HMS-1 **受**
 オープン価格

- 外寸法：W1803×D1803×H2650mm
- 内寸法：W1620×D1620×H2100mm
- 構造体：鉄骨ラーメン構造（軽量鉄骨） ■質量：約 500kg～
- 屋根：折板（ガルバリウム鋼板 t=0.6mm）（3.5/100 勾配）
- 外壁：角波サイディング（ガルバリウム鋼板 t=0.5mm） ■内壁：外壁表し
- 床：鎢鋼板（t=3.2mm）（1.3/100 勾配） 2.53 m²
- 溜り：W300×D300×H300mm（スチール製）
- 換気設備：自然換気ベンチレーター（40メッシュ付）（ダクトφ100）
- 出入口：錠付スチール製片開き戸（防火戸）、ストラップ付きドアクローザー
- 標識：火気厳禁、少量危険物貯蔵所、類別品名責任者（鋼製 300×600mm）

※詳細は別途ご相談ください。

- 特長 1**
 指定数量の1/5以上、指定数量未満の貯蔵、取り扱いが可能
- 特長 2**
 軽量鉄骨構造ウレタン塗装仕上げにより強固で高耐久（外装はガルバリウム鋼板仕上げ）
- 特長 3**
 ユニット式により設置、移設が容易
- 特長 4**
 オプション品により各市町村の条例に対応

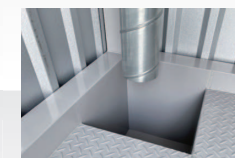

溜り



ドアクローザー（ストップ機構付き）



ベンチレーター（自然換気）

- オプション
 出入口用ステップ：アジャスター調整式（40mm）
 棚板：落下防止バー付（最大2枚）
 自然吸気式ガラリ（40メッシュ付）
 防火ダンパー付ガラリ（温度ヒューズ付）
 LED照明1灯 / 防爆形LED照明1灯、防水スイッチ
 屋外ボックス安全ブレイカー（100V 20A）
 消火器BOX（10型） / 消火器BOX（20型）
 温度ヒューズ付防火ダンパー（φ100用、φ200用）
 自然換気ベンチレーター（回転式φ100、回転式φ200）
 強制換気ベンチレーター（回転式φ200）、防水コンセント

キーボックス 履歴機能対応

扉の開閉履歴を記録し、パソコンで閲覧・印刷・保存ができます。各種認証方式を選びいただけます。

※耐火性能はありません。

鍵の持出しを管理

※個々の鍵を管理できません。



履歴機能対応

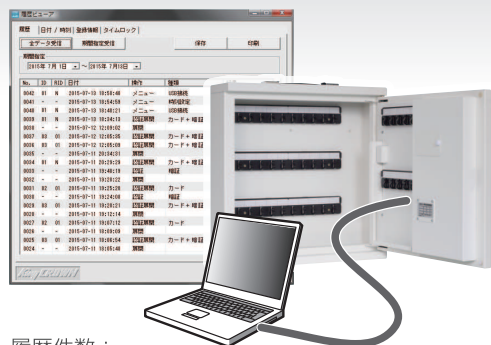

[最大登録件数]

ICカードタイプ・履歴テンキータイプ
100件（管理者、一般使用者の合計）

指紋タイプ 管理者3件、一般使用者17件

※オプションで登録件数を増やせます。
ご注文前にご相談ください。

履歴件数：
ICカード・履歴テンキータイプ 5,000件
指紋タイプ 10,000件

履歴項目：登録・扉開閉・個別削除・全体削除ほか

壁などに固定してご使用ください。
オプション ベースのご使用で据置きが可能です。



KB-FPE-10 受

250,000円（税込 275,000円）

- 外寸法：W360×D146×H250mm
- キーハンガー：10連×1 ■質量：7kg
- 非常解錠（鍵2本付属） ■色：ホワイト
- 使用電源：単3形アルカリ乾電池×4

オプション：ベース、履歴閲覧ソフト[RFSF-20] (P.24 参照)



KB-RFE-10 受

176,000円（税込 193,600円）

- 外寸法：W360×D146×H250mm
- キーハンガー：10連×1 ■質量：7kg
- 非常解錠（鍵2本付属） ■色：ホワイト
- 使用電源：単3形アルカリ乾電池×4

オプション：ベース、履歴閲覧ソフト[KYF-20] (P.24 参照)



KB-ER-10 受

171,000円（税込 188,100円）

- 外寸法：W360×D146×H250mm
- キーハンガー：10連×1 ■質量：7kg
- 非常解錠（鍵2本付属） ■色：ホワイト
- 使用電源：単3形アルカリ乾電池×4

オプション：ベース

10本掛けタイプ

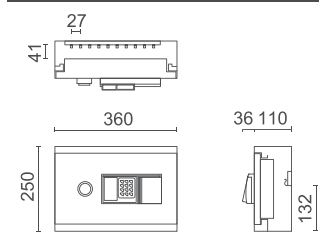

40本掛けタイプ

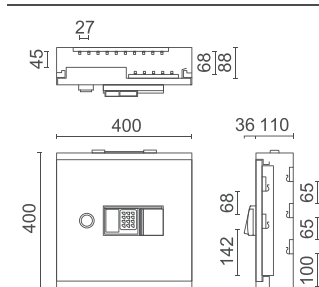

オプション

履歴閲覧ソフト

23,000円（税込 25,300円）

対応 OS：Microsoft Windows 11/10
※全てのパソコンに対応しているわけではありません。

40本掛けタイプ
据え置き用



※取付イメージ
扉を開けた時の前倒れを防止します。

ベース

10,200円（税込 11,220円）

KB-10用 ■外寸法：W360×D200×H13mm
KB-40用 ■外寸法：W400×D270×H13mm



KB-FPE-40N

267,000円（税込 293,700円）

- 外寸法：W400×D146×H410mm
- キーハンガー：10連×3、5連×2
- 質量：10kg ■非常解錠（鍵2本付属）
- 色：ホワイト ■電源：単3形アルカリ乾電池×4

オプション：ベース、履歴閲覧ソフト[RFSF-20] (P.24 参照)



KB-RFE-40

194,000円（税込 213,400円）

- 外寸法：W400×D146×H410mm
- キーハンガー：10連×3、5連×2
- 質量：10kg ■非常解錠（鍵2本付属）
- 色：ホワイト ■電源：単3形アルカリ乾電池×4

オプション：ベース、履歴閲覧ソフト[KYF-20] (P.24 参照)



KB-ER-40 納

190,000円（税込 209,000円）

- 外寸法：W400×D146×H410mm
- キーハンガー：10連×3、5連×2
- 質量：10kg ■非常解錠（鍵2本付属）
- 色：ホワイト ■電源：単3形アルカリ乾電池×4

オプション：ベース

ネットワーク対応キーボックス KBN シリーズ

鍵の持ち出しを管理。
離れた場所に設置されたキーボックスを
管理パソコンにて一元管理できます。

扉の開閉履歴を記録し、パソコンで閲覧・印刷・保存ができます。各種認証方式を選びいただけます。

※個々の鍵を管理できるわけではありません。 ※耐火性能はありません。 ※受注生産になります。



KBN-RFE-40 受

オープン価格

- 外寸法：W400×D146×H410mm
- キーハンガー：10連×3、5連×2
- 質量：10kg ■非常解錠（鍵2本付属）
- 色：ホワイト ■電源：AC100V

オプション：ベース、履歴閲覧ソフト

[最大登録件数]：1,000件

遠隔で一元管理



ネットワークに接続された複数のキーボックスを、管理パソコンで一元管理。個々のキーボックスの使用状況を遠隔管理できるので、使用者情報や履歴の管理業務が軽減されます。

操作履歴が残る

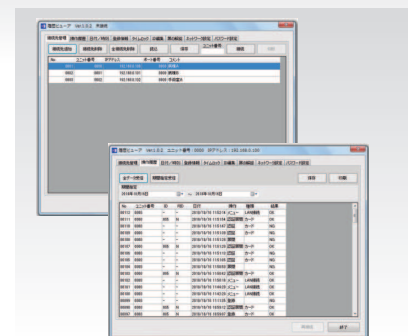

解錠・施錠・閉扉等の操作履歴がキーボックス本体へ記録されます。ネットワーク接続した管理パソコンから専用ソフトにより履歴を閲覧できます。

遠隔から登録・削除・解錠

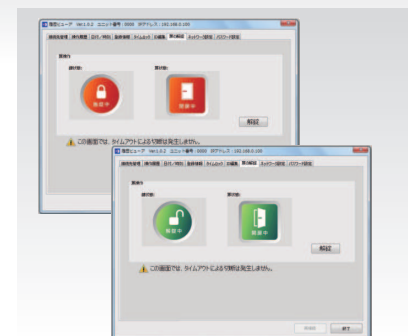

管理パソコンからは、ネットワーク上にあるキーボックスの扉の状態が確認でき、使用者の登録・削除および扉の解錠操作が可能です。

オプション

履歴閲覧ソフト KNL-10 69,000円（税込 75,900円）

対応OS:Microsoft Windows 11/10 ※すべてのパソコンに対応しているわけではありません
履歴件数:10,000件 履歴項目:登録・扉開閉・個別削除ほか

キーボックス 暗証番号で解錠

1~8桁のお好きな番号で登録できます。
自動施錠なので閉め忘れの心配がありません。 ※台湾製 ※耐火性能はありません。



KB-E-36

29,100円（税込 32,010円）

- 外寸法：W218×D97×H328mm ■質量：2.9kg ■36本掛け ■非常解錠（鍵2本付属）
- 電源：単3形アルカリ乾電池×4 ■キーホルダー付 ■色：ライトグレー 【1カートン6台入】



壁掛けにも対応



持ち運び用ハンドル付

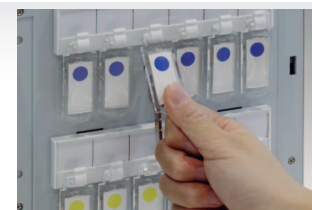

キーホルダー付



オプション キーハンガーセット

KH-6

6本掛け用
キーホルダー付

オープン価格

物品貸出保管庫

事務所・工場・工事現場などで使用される様々な物品の貸し出しを管理し、使用効率の向上や紛失を防止するための保管庫です。



物品の貸出管理と確実な返却を実現した保管庫。物品に合わせた筐体サイズと、運用に合わせたソフトのカスタマイズにも対応し、お客様のご要望に合わせたご提案をいたします。

【管理画面】

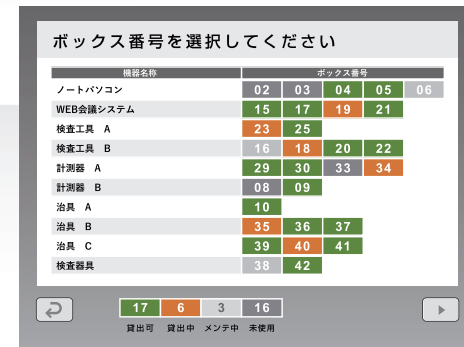

■貸出操作

- 「貸出」を選択
- 担当者 IC カードを認証
- 借りたい物品の入った扉番号を選択
- 該当の扉が開扉
- 物品を取出し



■返却操作

- 「返却」を選択
- 担当者 IC カードを認証
- 返却する物品のバーコードをスキャン
- 該当の扉が開扉
- 物品を返却



構成イメージ

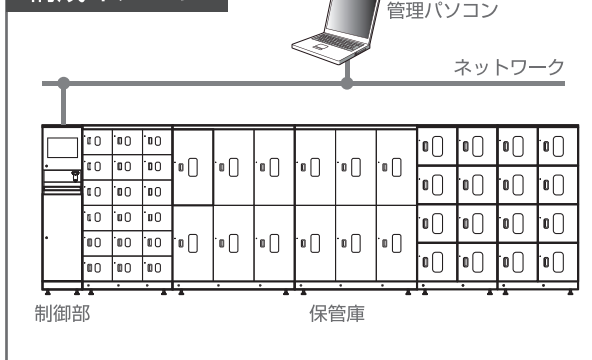

手提金庫

H シリーズ

ロングセラー保管庫

オフィスで、ご家庭で、多様なニーズに応えるロングセラーの保管庫です。

※耐火性能・防盜性能はありません。※台湾製



H-36E

30,800 円 (税込 33,880 円)

- 外寸法: W360×D263×H153mm
- 内寸法: W320×D210×H119mm
- 電源: 単 3 形アルカリ乾電池 × 4
- 非常解錠 (鍵 2 本付属)
- 重量: 4.4kg
- コイントレー取外し可
- 色: ダークグレー

【1 カートン 4 台入】

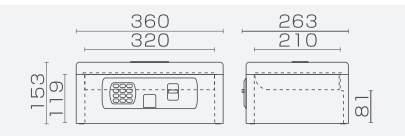
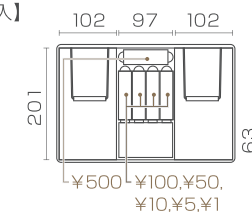

H-36D

23,700 円 (税込 26,070 円)

- 外寸法: W360×D270×H153mm
- 内寸法: W320×D210×H119mm
- 重量: 4.4kg
- コイントレー取外し可
- 色: ダークグレー

【1 カートン 4 台入】

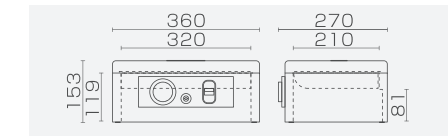
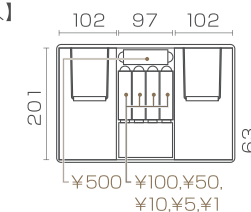

H-31D

17,800 円 (税込 19,580 円)

- 外寸法: W315×D235×H133mm
- 内寸法: W275×D175×H99mm
- 重量: 3.5kg
- コイントレー取外し可
- 色: ダークグレー

【1 カートン 6 台入】

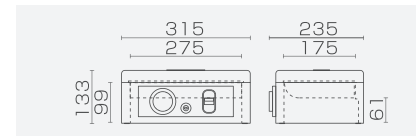
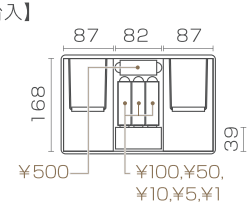

H-27D

13,000 円 (税込 14,300 円)

- 外寸法: W272×D212×H118mm
- 内寸法: W242×D163×H89mm
- 重量: 2.5kg
- 色: ダークグレー

【1 カートン 8 台入】

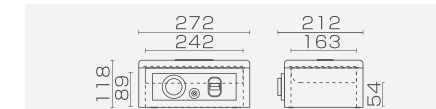
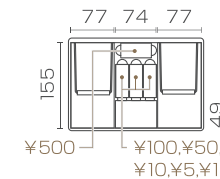

H-27K

12,700 円 (税込 13,970 円)

- 外寸法: W272×D209×H118mm
- 内寸法: W242×D163×H89mm
- 重量: 2.5kg
- 色: ダークグレー

【1 カートン 8 台入】

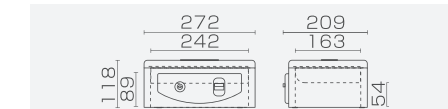
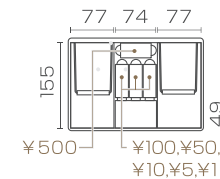

H-20K

5,800 円 (税込 6,380 円)

- 外寸法: W197×D160×H86mm
- 内寸法: W174×D127×H59mm
- 重量: 1.1kg
- 色: ダークグレー

【1 カートン 18 台入】

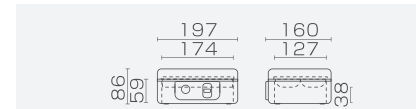
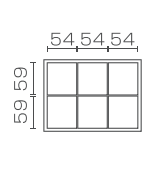



更衣ロッカー



木金タイプ



BHタイプ

防火衣ロッカー



マジック扉タイプ



2 交替用 2 連タイプ

シューズロッカー



窓付タイプ



オープンタイプ

書庫



壁面収納タイプ



横移動タイプ

トランクルーム



スタンダードタイプ



メッシュ屋根付

薬品保管庫



タンキータイプ
二重扉タイプ



冷蔵庫収納タイプ

その他



選手用ロッカー

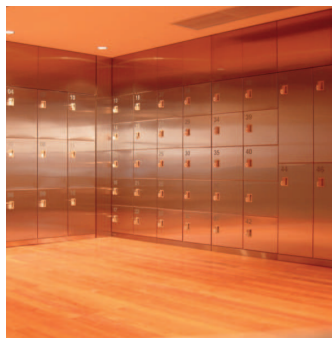

ステンレス扉



サーバーラック

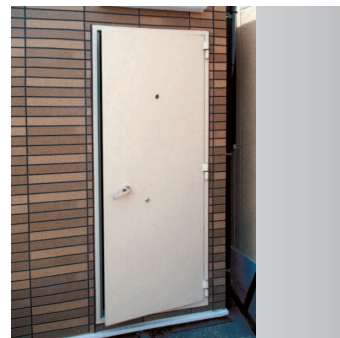

防犯ドア

中之条工場	〒377-0423 群馬県吾妻郡中之条町大字伊勢町26-1	TEL 0279-75-1111 FAX 0279-75-5433
筑波工場	〒300-4297 茨城県つくば市寺具1395-1	TEL 029-869-2001 FAX 029-869-1291
札幌工場	〒004-0873 北海道札幌市清田区平岡3条2-13-1	TEL 011-888-1111 FAX 011-881-2514
川島工場	〒308-0851 茨城県筑西市下江連1691	TEL 0296-28-7001 FAX 0296-28-7115



中之条工場
[ISO 14001 認証 ISO 9001 認証]



筑波工場
[ISO 14001 認証 ISO 9001 認証]



札幌工場
[ISO 9001 認証]



川島工場
[ISO 9001 認証]

本社	〒300-4297 茨城県つくば市寺具1395-1	TEL 029-869-2001 FAX 029-869-1291
東京事業所	〒111-8506 東京都台東区元浅草2-7-13 広沢ビル	TEL 03-3833-0851 FAX 03-3835-0654
札幌支店	〒004-0873 北海道札幌市清田区平岡3条2-13-1	TEL 011-884-2001 FAX 011-881-2514
仙台支店	〒984-0015 宮城県仙台市若林区卸町2-10-10	TEL 022-283-2001 FAX 022-238-0988
北関東支店	〒300-4297 茨城県つくば市寺具1395-1	TEL 029-869-2001 FAX 029-869-1083
金沢営業所	〒921-8001 石川県金沢市高島3-124 五高ビル2F	TEL 076-292-2001 FAX 076-292-2558
名古屋支店	〒464-0084 愛知県名古屋市千種区松軒1-3-17	TEL 052-723-2001 FAX 052-712-0118
大阪支店	〒578-0965 大阪府東大阪市本庄西2丁目5-23	TEL 06-6748-1201 FAX 06-6748-1202
広島支店	〒733-0823 広島県広島市西区庚午南1-2-1	TEL 082-272-5777 FAX 082-273-3875
高松営業所	〒760-0080 香川県高松市木太町8区4062-4	TEL 087-867-9222 FAX 087-867-9380
福岡支店	〒816-0912 福岡県大野城市御笠川3-7-3	TEL 092-504-2884 FAX 092-504-2881
鹿児島営業所	〒892-0845 鹿児島県鹿児島市樋之口町5-40 大坪ビル	TEL 099-806-2001 FAX 099-226-9066

ショールーム併設

ショールームのご案内

実際の商品をご確認いただけるショールームを併設しています。

※ご利用に際しましては、大変恐れ入りますが、事前のご連絡をお願い申し上げます。

